



Данную инструкцию для вас
предоставила компания **Крунг**

brother®

1 ПЕРЕД НАЧАЛОМ РАБОТЫ

2 ОСНОВНЫЕ ОПЕРАЦИИ

3 ОСНОВНЫЕ СТРОЧКИ

4 ПРИЛОЖЕНИЕ

Руководство пользователя

Компьютеризованная швейная машина

Инструкции по технике безопасности

Обязательно прочитайте эти инструкции по технике безопасности перед использованием швейной машины.

Эта машина предназначена только для бытового применения.

ОПАСНО! - Во избежание поражения электрическим током:

1 Всегда отключайте машину от электрической сети сразу после использования, при очистке, при выполнении любых регулировок, разрешенных пользователю и описанных в данном руководстве, или перед тем как оставить машину без присмотра.

ВНИМАНИЕ! - Во избежание возгорания, поражения электрическим током, ожогов или травм.

2 **Обязательно** отсоединяйте машину от электросети при снятии крышек, смазке или выполнении любых других регулировок, описанных в данном руководстве:

- Чтобы отключить машину от сети, установите сетевой выключатель в положение "О" (Выключение) и затем выньте вилку кабеля питания из розетки. **При отключении машины от сети** не вытягивайте вилку за кабель питания.
- Включайте вилку кабеля питания прямо в розетку электросети. Не пользуйтесь удлинителями.
- **Обязательно** отключайте машину от сети в случае отключения энергии.

3 **Запрещается** использовать швейную машину, если у нее поврежден кабель питания или вилка, если машина плохо работает, если ее уронили или повредили или если в машину попала вода. В этих случаях машину следует сдать дилеру или в авторизованный сервисный центр для проверки, ремонта и наладки ее электрической или механической части.

Если при хранении или использовании машины появляются необычные признаки (запах, нагрев, изменение цвета, деформация и т. п.), прекратите работу и немедленно отсоедините кабель питания от розетки.

При транспортировке швейной машины обязательно переносите, взявшись за ручку. Если поднимать швейную машину, взявшись за любую другую ее часть, то возможно повреждение или падение машины, что может привести к травме.

При перенесении швейной машины будьте осторожны и не делайте резких движений, поскольку резкие движения могут привести к травмам спины или колен.

4 Всегда следите за чистотой на рабочем месте:

- Запрещается работать на машине при закрытых вентиляционных отверстиях. Следите за чистотой вентиляционных отверстий машины и педали, своевременно очищайте их от пыли, грязи, обрывков ткани и ворса.
- **Не кладите на педаль** никаких предметов.
- **Не используйте** удлинители. Включайте вилку кабеля питания прямо в розетку электропитания.
- **Не роняйте в отверстия** машины и не вставляйте в них **никакие посторонние предметы**.
- **Не используйте** машину в помещениях, в которых распыляются какие-либо аэрозоли или применяется чистый кислород.
- **Не используйте** машину вблизи от источников тепла (таких как плита или утюг); в противном случае машина, кабель питания или швейное изделие могут загореться, что приведет к пожару или поражению электрическим током.
- **Не устанавливайте** швейную машину на неровной поверхности (например на неустойчивом или наклонном столе), так как это может привести к падению машины и, как следствие, к получению травмы.

5 Особая осторожность требуется при шитье:

- **Всегда** внимательно следите за иглой. Не используйте погнутые или поврежденные иглы.
- Держите пальцы на расстоянии от **всех движущихся** частей машины. Будьте особенно осторожны при работе в непосредственной близости к игле.
- При выполнении любых операций в зоне иглы выключайте машину, установив выключатель питания в положение “О”.
- **Не используйте** поврежденную или ненадлежащую игольную пластину, поскольку это может привести к поломке иглы.
- **Не тяните и не толкайте** материал во время шитья. Прострачивая материал в ручном режиме, строго следуйте инструкциям, чтобы не погнуть и не сломать иглу.

6 Не допускается использование машины в качестве игрушки:

- Необходимо быть особенно внимательным, когда машина используется детьми или когда во время работы на машине рядом находятся дети.
- Пластиковый пакет, в который упакована швейная машина, следует выбросить или хранить так, чтобы он не попал в руки детям. Ни в коем случае не разрешайте детям играть с пакетом, так как при неосторожном обращении с ним они могут задохнуться.
- **Используйте** швейную машину только в помещении.

7 Обеспечение длительного срока эксплуатации машины:

- Не храните машину под прямыми солнечными лучами или в условиях высокой влажности. Не используйте и не храните машину вблизи электрообогревателя, включенного утюга, галогенной лампы или других источников тепла.
- Для чистки корпуса используйте только нейтральные мыльные растворы и моющие средства. Категорически запрещается использование бензина, растворителя и абразивных чистящих порошков, поскольку это может привести к повреждению корпуса машины.
- Перед заменой или установкой прижимной лапки, иглы или любых других частей следует обязательно просмотреть Руководство пользователя, чтобы правильно выполнять все необходимые операции.

8 Ремонт или наладка машины:

- В случае выхода из строя лампочки подсветки (светодиодной) ее замена должна производиться официальным дилером Brother.
- При поломке машины или необходимости ее наладки следует перед самостоятельным выполнением осмотра и регулировки машины сначала просмотреть таблицу поиска неисправностей в Приложении данного Руководство пользователя. Если самостоятельно устранить неисправность не удастся, обратитесь к авторизованному дилеру Brother.

Используйте машину только по ее прямому назначению, как описано в настоящем руководстве.

Используйте только те принадлежности, которые рекомендованы изготовителем и указаны в данном руководстве.

Сохраните эти инструкции.

Содержимое настоящего руководства и эксплуатационные характеристики могут быть изменены без предварительного уведомления.

Дополнительную информацию об изделии вы можете получить, посетив наш веб-сайт по адресу www.brother.com

ДЛЯ ВЕЛИКОБРИТАНИИ, ИРЛАНДИИ, МАЛЬТЫ И КИПРА ВНИМАНИЕ!

- При замене предохранителя в вилке кабеля питания используйте предохранители с сертификацией ASTA по стандарту BS 1362 (т. е. с маркировкой ) с номиналом, указанным на вилке.
- Обязательно установите крышку предохранителя. Запрещается использовать вилку, если не установлена крышка предохранителя.
- Если имеющаяся розетка электросети не подходит к вилке кабеля питания машины, обратитесь к дилеру для получения соответствующего кабеля питания .

ДЛЯ АВСТРАЛИИ И НОВОЙ ЗЕЛАНДИИ

Эта швейная машина не предназначена для использования детьми. Людям с ограниченной трудоспособностью при использовании машины может потребоваться посторонняя помощь.

Содержание

Инструкции по технике безопасности	1
Содержание	6
Введение	8
Узлы и детали машины и их функции	8
Швейная машина	8
Зона иглы и прижимной лапки	9
Кнопки управления	9
Панель управления	10
Плоская платформа	10
Принадлежности	11
Принадлежности в комплекте поставки	11
Дополнительные принадлежности	12
1. ПЕРЕД НАЧАЛОМ РАБОТЫ	13
Включение и выключение машины	13
Меры предосторожности, относящиеся к электропитанию	13
Включение машины	14
Выключение машины	14
Подготовка к заправке верхней и нижней нити	15
Намотка шпульки	15
Установка шпульки	18
Заправка верхней нити	20
Использование двойной иглы	25
Замена иглы	27
Меры предосторожности при обращении с иглами	27
Типы игл и их применение	28
Проверка иглы	29
Замена иглы	29
Замена прижимной лапки	31
Меры предосторожности при работе с прижимной лапкой	31
Замена прижимной лапки	31
Снятие держателя прижимной лапки	32
Использование дополнительной шагающей лапки	33
Полезные функции	35
Изменение положения иглы при остановке	35
Обработка трубчатых или больших деталей	36
Обработка трубчатых деталей	36
Обработка больших деталей материала	36
2. ОСНОВНЫЕ ОПЕРАЦИИ	39
Начало шитья	39
Шитье	39
Выбор строчки	40
Настройка длины стежка и ширины строчки	40
Размещение материала	41
Начало шитья	42
Закрепление строчки	44
Обрезка нитей	46
Автоматическое выполнение обратных или закрепляющих стежков	46
Регулировка натяжения нити	47
Полезные советы	48
Пробное шитье	48

Изменение направления шитья	48
Шитье по кривой линии	48
Работа с толстым материалом	48
Работа с тонким материалом	49
Работа с эластичным материалом	49
Вытягивание нижней нити	50
3. ОСНОВНЫЕ СТРОЧКИ	51
Обметывание краев	51
Обметывание краев с лапкой для строчки "зигзаг" "J"	52
Обметывание краев с краеобметочной лапкой "G"	52
Простые строчки	53
Потайные подшивочные строчки	54
Строчка для обметывания петель	56
Пришивание пуговиц	59
Вшивание молнии	62
Вшивание молнии по центру	62
Вшивание боковой молнии	63
Работа с эластичным материалом и эластичной тесьмой	66
Эластичная строчка	66
Пришивание эластичной тесьмы	66
Аппликация, пэчворк и выстегивание	68
Пришивание аппликаций	68
Пэчворк (лоскутное шитье)	69
Строчка-мережка	69
Выстегивание со свободной подачей материала	70
Закрепляющие строчки	72
Тройная эластичная строчка	72
Закрепки	73
Использование дополнительного бокового ножа	75
4. ПРИЛОЖЕНИЕ	79
Настройки строчек	79
Основные строчки	79
Техническое обслуживание	81
Наружная очистка машины	81
Очистка челночного устройства	81
Снятие игольной пластины	82
Поиск и устранение неисправностей	83
Сообщения об ошибках	87
Звуковая сигнализация	88
Указатель	89

Введение

Благодарим за выбор продукции компании Brother! Перед началом эксплуатации швейной машины внимательно прочитайте раздел "Инструкции по технике безопасности", а затем изучите настоящее руководство, чтобы правильно использовать различные функции машины и выполнять различные операции. Храните руководство в легкодоступном месте, чтобы при необходимости получить всю необходимую информацию.

Узлы и детали машины и их функции

Швейная машина

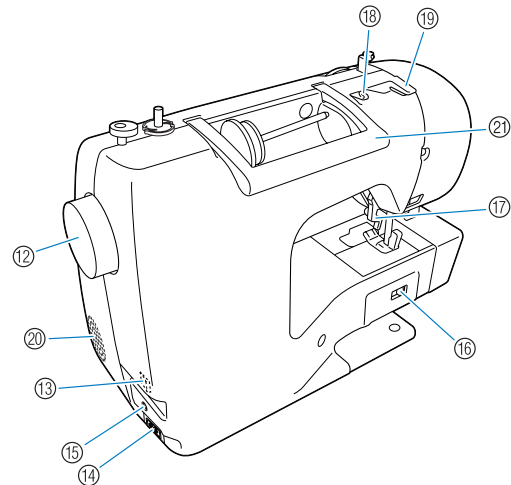
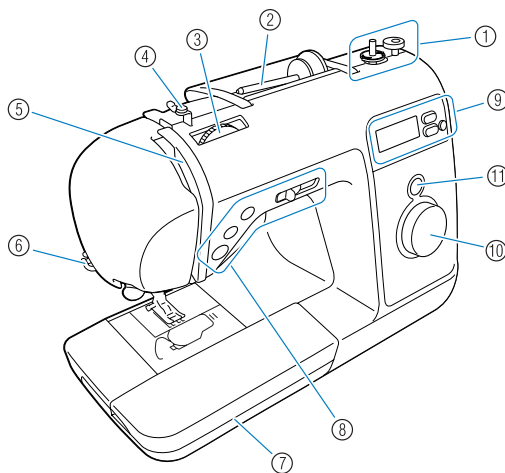

- ① **Устройство намотки шпульки (с. 15)**
Служит для намотки нити на шпульку.
- ② **Стержень для установки катушки (с. 15, 20)**
Этот стержень предназначен для установки катушки с нитью.
- ③ **Регулятор натяжения нити (с. 47)**
Служит для изменения натяжения верхней нити.
- ④ **Нитенаправитель для намотки шпульки и натяжной диск (с. 15)**
При намотке нити на шпульку проведите нить под этим нитенаправителем и вокруг натяжного диска.
- ⑤ **Рычаг нитепритягивателя (с. 23)**
Заведите нить в прорезь рычага нитепритягивателя в направлении справа налево.
- ⑥ **Устройство для обрезки нити (с. 46)**
Для обрезки пропустите нить через это устройство.
- ⑦ **Плоская платформа (с. 10, 11, 36)**
Отделение плоской платформы предназначено для хранения прижимных лапок и шпулек. Снимайте плоскую платформу при обработке трубчатых деталей (таких как манжеты).
- ⑧ **Кнопки управления и регулятор скорости шитья (с. 9)**
Эти кнопки и ползунковый регулятор используются для управления швейной машиной.
- ⑨ **Панель управления (с. 10)**
Используется для выбора строчек и различных параметров строчек.
- ⑩ **Ручка выбора строчки (с. 40)**
Служит для выбора нужной строчки.
- ⑪ **Индикатор строчки**
В этом окошке показывается обозначение выбранной строчки и буква, обозначающая прижимную лапку, которую следует использовать с выбранной строчкой.
- ⑫ **Маховик**
При вращении маховика на себя выполняется один стежок или поднимается/опускается игла.
- ⑬ **Выключатель питания (с. 14)**
Используется для включения и выключения швейной машины.
- ⑭ **Гнездо подключения кабеля питания (с. 14)**
В это гнездо вставляется разъем кабеля питания.
- ⑮ **Гнездо подключения педали (с. 43)**
В это гнездо вставляется разъем кабеля педали.
- ⑯ **Переключатель положения гребенок транспортера (с. 70)**
Используется для опускания гребенок транспортера.
- ⑰ **Рычажок прижимной лапки (с. 20)**
При поднимании и опускании этого рычажка прижимная лапка соответственно поднимается или опускается.
- ⑱ **Нитенаправитель (с. 16)**
При намотке нити на шпульку и заправке нити проведите нить под этим нитенаправителем.
- ⑲ **Крышка нитенаправителя (с. 16)**
При намотке нити на шпульку и заправке нити проведите нить под этим нитенаправителем.
- ⑳ **Вентиляционное отверстие**
Обеспечивает циркуляцию воздуха для охлаждения двигателя.
- ㉑ **Ручка**
Служит для переноски швейной машины.

Зона иглы и прижимной лапки

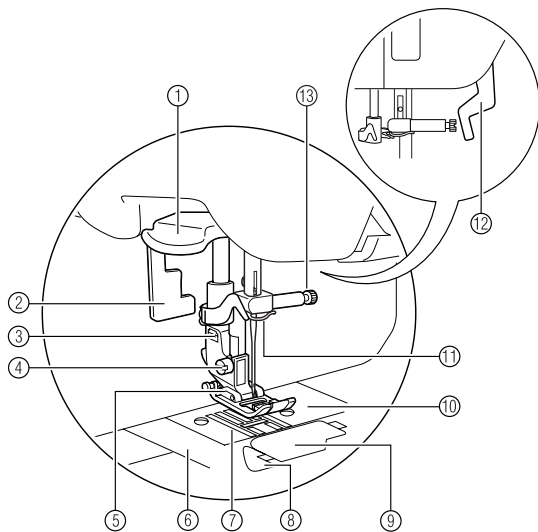

- ① **Рычажок нитевдевателя**
Нитевдеватель служит для заправки нити в иглу.
- ② **Рычажок обметывания петель**
Опускайте рычажок обметывания петель при обметывании петель или закрепе.
- ③ **Держатель прижимной лапки**
На этот держатель устанавливается прижимная лапка.

- ④ **Винт держателя прижимной лапки**
Винт крепления держателя лапки предназначен для фиксации прижимной лапки.
- ⑤ **Прижимная лапка**
Прижимная лапка обеспечивает прижим материала во время шитья. Устанавливайте лапку, соответствующую выбранной строчке.
- ⑥ **Крышка игольной пластины**
Крышка игольной пластины снимается для очистки шпульного колпачка и челнока.
- ⑦ **Гребенки транспортера**
Гребенки транспортера обеспечивают подачу материала.
- ⑧ **Система быстрой заправки нижней нити**
Позволяет начать шитье без предварительного вытягивания нижней нити.
- ⑨ **Крышка челночного устройства**
Снимите крышку челночного устройства и вставьте шпульку с нитью в шпульный колпачок.
- ⑩ **Игольная пластина**
На игольной пластине нанесена разметка для выполнения прямых швов.
- ⑪ **Нитенаправитель игловодителя**
Пропустите верхнюю нить через нитенаправитель игловодителя.
- ⑫ **Рычажок прижимной лапки**
При поднимании и опускании этого рычажка прижимная лапка соответственно поднимается или опускается.
- ⑬ **Винт иглодержателя**
Винт иглодержателя предназначен для фиксации иглы.

Кнопки управления

Кнопки управления помогают легко выполнять различные основные операции.

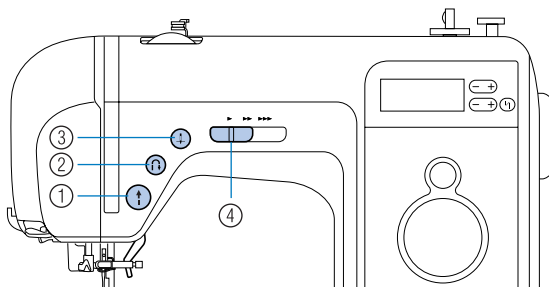

- ① **Кнопка "Пуск/Стоп"**
- Нажимайте кнопку "Пуск/Стоп" для начала или остановки шитья. Если удерживать эту кнопку нажатой сразу после начала шитья, машина будет шить на малой скорости. После остановки машины игла остается опущенной (находится в материале). Подробнее см. раздел "Начало шитья" (с. 42).
- ② **Кнопка "Реверс/Закрепление"**
- Используйте эту кнопку для выполнения обратных или закрепляющих стежков. Для выполнения обратных стежков нажмите и удерживайте кнопку в нажатом положении. Закрепляющие стежки выполняются прошиванием 3–5 стежков один поверх другого. Подробнее см. раздел "Закрепление строчки" (с. 44).
- ③ **Кнопка позиционирования иглы**
- Нажимайте кнопку позиционирования иглы для поднятия или опускания иглы. При двукратном нажатии этой кнопки прошивается один стежок.
- ④ **Регулятор скорости шитья**
- Для выбора нужной скорости шитья сдвиньте регулятор скорости влево или вправо. Чтобы уменьшить скорость шитья, сдвиньте регулятор скорости влево. Чтобы увеличить скорость шитья, сдвиньте регулятор вправо.

Панель управления

На панели управления, расположенной на передней стороне машины, находятся различные кнопки и регуляторы для настройки параметров строчки.

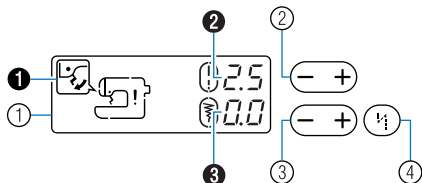

① **ЖК-дисплей (жидкокристаллический дисплей)**

На этом дисплее отображаются сообщения об ошибках (❶), длина стежка (в мм) (❷) и ширина строчки (в мм) (❸).

② **Кнопка настройки длины стежка (с. 40)**

Используется для настройки длины стежка. (Для уменьшения длины стежка нажмите на сегмент "–" кнопки; для ее увеличения нажмите на сегмент "+".)

③ **Кнопка настройки ширины строчки (с. 41)**

Используется для настройки ширины строчки. (Для уменьшения ширины строчки нажмите на сегмент "–" кнопки; для ее увеличения нажмите на сегмент "+".)

④ **Кнопка автоматического реверса/закрепления (с. 46)**

Швейную машину можно настроить на автоматическое выполнение обратных или закрепляющих стежков в начале и в конце строчки.

Плоская платформа

Отделение плоской платформы предназначено для хранения принадлежностей.

❶ **Чтобы открыть отделение для хранения, сдвиньте крышку платформы на себя.**

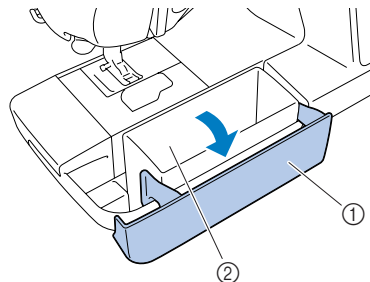

① **Плоская платформа**

② **Отделение для хранения принадлежностей**

► В отделении для хранения находится сумка для принадлежностей.

Примечание

- Если нужно положить принадлежности в отделение для хранения, кладите их всегда в сумку для принадлежностей. Если принадлежности в этом отделении хранятся не в сумке для принадлежностей, то они могут выпасть и потеряться или сломаться.

Принадлежности

При получении машины проверьте наличие перечисленных ниже принадлежностей. Если какие-либо из них отсутствуют или повреждены, обратитесь к дилеру.

Принадлежности в комплекте поставки

В коробке должны находиться следующие компоненты:

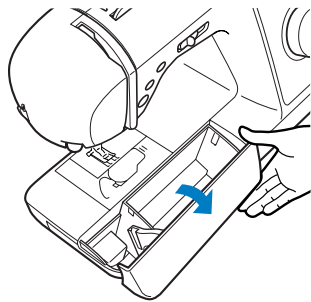

Примечание

- Винт крепления держателя прижимной лапки можно приобрести у дилера. (номер по каталогу: ХА4813-051)

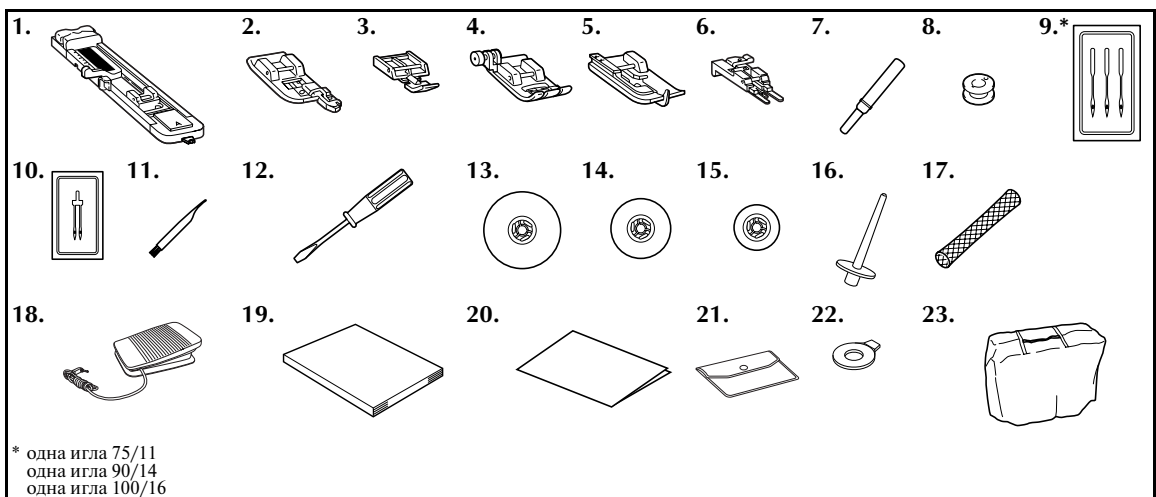

* одна игла 75/11
одна игла 90/14
одна игла 100/16

№	Наименование	Номер по каталогу	№	Наименование	Номер по каталогу
1	Лапка для обметывания петель "А"	XC2691-033	13	Колпачок катушки (большой)	130012-054
2	Краеобметочная лапка "G"	XC3098-031	14	Колпачок катушки (средний)	XE1372-001
3	Лапка для вшивания молнии "Г"	X59370-021	15	Колпачок катушки (малый)	130013-154
4	Лапка для строчки "зигзаг" "J" (установлена на машине)	XC3021-051	16	Стержень для второй катушки	XE2241-001
5	Лапка для потайной строчки "R"	X56409-051	17	Сетка для катушки	XA5523-020
6	Лапка для пришивания пуговиц "М"	130489-001	18	Педаль	XD0501-021 (для стран ЕС) XC8816-021 (для остальных стран)
7	Вспарыватель	X54243-051	19	Руководство пользователя	XE2436-001
8	Шпулька (4 шт.)	SFB (XA5539-151)	20	Краткий справочник	XE2429-001
9	Набор игл	XC8834-021	21	Сумка для принадлежностей	XC4487-021
10	Двойная игла	X59296-121	22	Дискообразная отвертка	XC1074-051
11	Щеточка для очистки	X59476-021	23	Сумка	XC1103-022
12	Отвертка (большая)	XC8349-021			

Дополнительные принадлежности

На рисунке ниже представлены дополнительные принадлежности к этой швейной машине.

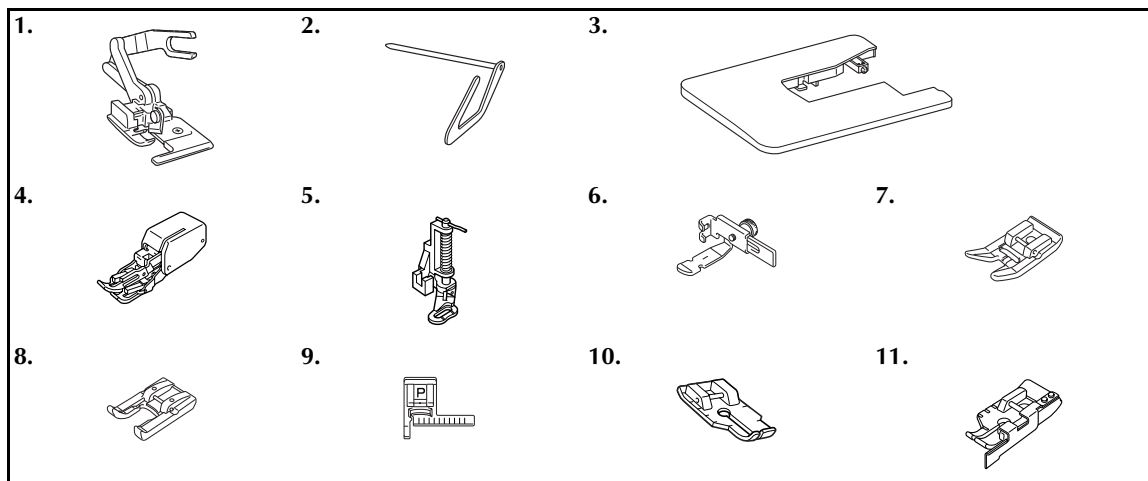

№	Наименование	Номер по каталогу	№	Наименование	Номер по каталогу
1	Боковой нож	F054 (XC3879-002)	7	Тефлоновая лапка	F007N (XC1949-002)
2	Направляющая для выстегивания	F016N (XC2215-002)	8	Лапка с открытым мыском	F027N (XC1964-002)
3	Столик	WT8 (XE2472-001)	9	Направляющая лапка "P"	F035N (XC1969-002)
4	Шагающая лапка	F033N (XC2214-002)	10	Стегальная лапка 1/4 дюйма	F001N (XC1944-052)
5	Стегальная лапка	F005N (XC1948-002)	11	Стегальная лапка 1/4 дюйма с направляющей	F057 (XC7416-252)
6	Регулируемая лапка для вшивания молнии/канта	F036N (XC1970-002)			

Напоминание

- Дополнительные аксессуары или детали можно приобрести у ближайшего авторизованного дилера.
- Все спецификации отвечают состоянию на момент издания руководства. Коды изделий (номера по каталогу) могут быть изменены без предварительного уведомления.
- Полный список дополнительных принадлежностей, имеющихся для данной швейной машины, можно получить у дилера Brother.

1 ПЕРЕД НАЧАЛОМ РАБОТЫ

Включение и выключение машины

В этом разделе описан порядок включения и выключения швейной машины.

Меры предосторожности, относящиеся к электропитанию

Соблюдайте следующие меры предосторожности, относящиеся к электропитанию машины.



ВНИМАНИЕ!

- В качестве источника питания используйте только бытовую электросеть. Использование другого источника может привести к возгоранию, поражению электрическим током или повреждению машины.
- Убедитесь, что вилка кабеля питания надежно вставлена в розетку, а разъем — в соответствующее гнездо на машине.
- Не подключайте вилку кабеля питания к неисправной розетке.
- Выключайте машину и вынимайте вилку из розетки в следующих случаях:
 - Если вы оставляете машину без присмотра
 - По окончании работы на машине
 - При сбое электропитания во время работы
 - Если машина работает с перебоями из-за плохих электрических соединений или по иным причинам
 - Во время грозы



ОСТОРОЖНО!

- Используйте только кабель питания из комплекта поставки.
- Не используйте удлинители или разветвители, в которые включено несколько бытовых приборов. Это может привести к возгоранию или поражению электрическим током.
- Не дотрагивайтесь до вилки мокрыми руками. Это может привести к поражению электрическим током.
- При отключении машины от сети электропитания сначала выключите машину сетевым выключателем. Для отключения швейной машины от сети электропитания беритесь только за вилку кабеля питания. Не тяните за кабель питания — это может привести к его повреждению и стать причиной возгорания или поражения электрическим током.
- Не допускайте повреждения кабеля питания, его обрывов, растягивания, перегибов, перекручивания или образования узлов. Не производите никаких модификаций кабеля питания. Не ставьте на кабель питания тяжелые предметы. Не подвергайте кабель питания воздействию повышенной температуры. Все это может привести к повреждению кабеля питания и стать причиной возгорания или поражения электрическим током. В случае повреждения кабеля питания или вилки отправьте швейную машину авторизованному дилеру Brother для ремонта.
- Если швейная машина не используется в течение длительного времени, выньте вилку из розетки. В противном случае может произойти возгорание.

Включение машины

Подготовьте кабель питания, входящий в комплект поставки.

- 1** Проверьте, что швейная машина выключена (выключатель питания в положении "0"), и вставьте разъем кабеля питания в гнездо на правой стороне машины.
- 2** Вставьте вилку кабеля питания в электрическую розетку.

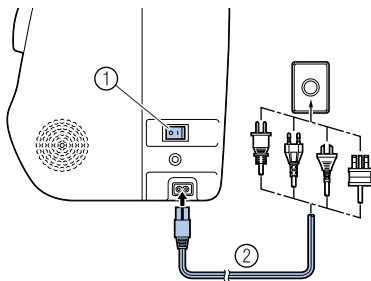

- ① Выключатель питания
- ② Кабель питания

- 3** Нажмите на правую часть выключателя питания, расположенного с правой стороны машины (установите его в положение "I").

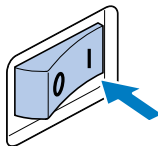

- ▶ При включении питания машины загорается лампочка подсветки и включается ЖК-дисплей.

Выключение машины

По окончании работы на швейной машине ее необходимо выключить. Швейную машину следует выключать также перед ее перенесением на другое место.

- 1** Убедитесь, что машина остановилась.
- 2** Нажмите на левую часть выключателя питания с правой стороны машины (установите его в положение "0").

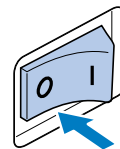

- ▶ При выключении питания машины лампочка подсветки гаснет, а ЖК-дисплей выключается.

- 3** Выньте вилку кабеля питания из розетки электросети. Отсоединяя кабель питания от розетки, беритесь за вилку.
- 4** Выньте разъем кабеля питания из гнезда на машине.

Примечание

- Если во время работы машины произошло аварийное отключение электропитания, выключите машину и выньте вилку из розетки. При повторном пуске машины выполните все необходимые действия.

Подготовка к заправке верхней и нижней нити

Намотка шпульки

Намотайте нить на шпульку.

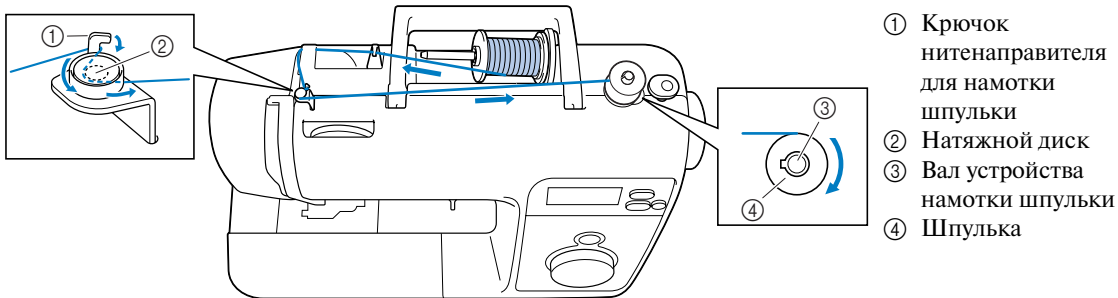

- ① Крючок нитенаправителя для намотки шпульки
- ② Натяжной диск
- ③ Вал устройства намотки шпульки
- ④ Шпулька



ОСТОРОЖНО!

- Используйте только шпульку (номер по каталогу: SFB(XA5539-151)), предназначенную специально для этой машины. Использование каких-либо иных шпулек может привести к травме или повреждению машины.
- Шпулька, входящая в комплект поставки, разработана специально для этой швейной машины. Если использовать шпульки, предназначенные для других моделей, машина не будет работать надлежащим образом. Используйте только шпульку из комплекта поставки или шпульки того же типа (номер по каталогу: SFB(XA5539-151)).

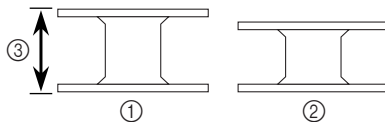

- ① Для данной модели
- ② Для других моделей
- ③ 11,5 мм (7/16 дюйма)
(показан истинный размер)

- 1** Включите швейную машину.

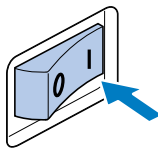

- 2** Наденьте шпульку на вал устройства намотки таким образом, чтобы пружина на валу вошла в паз шпульки.

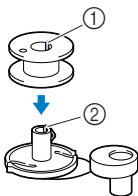

- ① Паз
- ② Пружина на валу устройства намотки шпульки

- 3** Сдвиньте вал устройства намотки шпульки вправо так, чтобы он зафиксировался со щелчком.

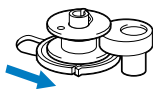

- 4** Поверните стержень для катушки вверх и снимите колпачок катушки.

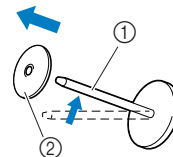

- ① Стержень для катушки
- ② Колпачок катушки

- 5** До конца установите катушку с нитью на стержень. Наденьте катушку на стержень таким образом, чтобы катушка располагалась горизонтально и нить разматывалась спереди и снизу.

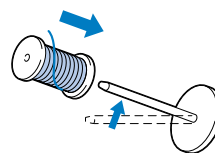

ОСТОРОЖНО!

- Если катушка установлена неправильно и нить неправильно сматывается с катушки, нить может запутаться вокруг стержня для катушки.

ПЕРЕД НАЧАЛОМ РАБОТЫ

- 6 Наденьте на стержень колпачок катушки.**
Расположите колпачок катушки слегка скругленной стороной влево и наденьте колпачок катушки на стержень, сдвинув его до упора вправо так, чтобы катушка сместилась к правому концу стержня.

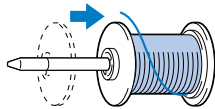

 **Напоминание**

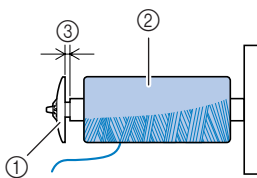
- Если шитье выполняется тонкой перекрестно намотанной на катушку нитью, то используйте малый колпачок катушки и оставьте небольшой зазор между колпачком и катушкой.

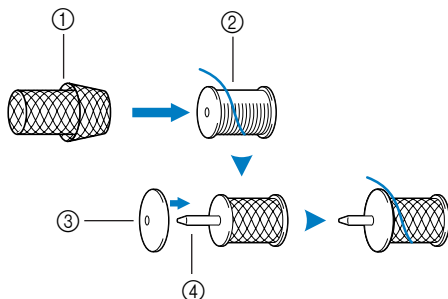

- 1 Колпачок катушки (малый)
- 2 Катушка с нитью (с перекрестной намоткой)
- 3 Зазор

- Если используется нить, которая быстро сматывается с катушки (например прозрачная нейлоновая нить или металлическая нить), перед установкой катушки на стержень наденьте на нее сетку из комплекта поставки. Если сетка слишком длинная, подогните ее в соответствии с высотой катушки. При использовании такой сетки натяжение верхней нити немного повышается. Обязательно проверьте натяжение нити. Подробнее см. раздел “Регулировка натяжения нити” (с. 47).



- 1 Сетка для катушки
- 2 Катушка
- 3 Колпачок катушки
- 4 Стержень для установки катушки

- 7 Придерживая катушку правой рукой, вытяните нить левой рукой и проведите ее под нитенаправителем.**

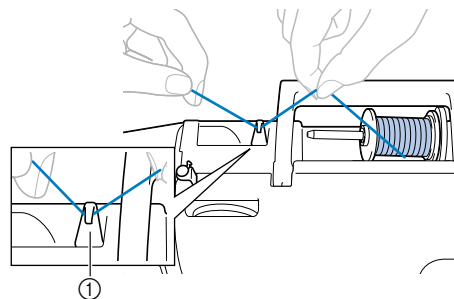

- 1 Нитенаправитель

- 8 Проведите нить под крышкой нитенаправителя в направлении сзади вперед.**
Правой рукой удерживайте нить так, чтобы вытянутая часть нити не ослабла, а левой рукой протяните нить под пластиной нитенаправителя.

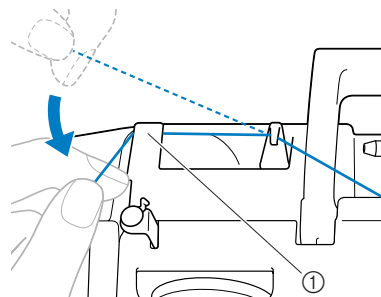

- 1 Крышка нитенаправителя

- 9 Вытяните нить вправо, проведите ее под крючком нитенаправителя для намотки шпульки и затем намотайте нить против часовой стрелки между дисками, заведя нить как можно дальше.**

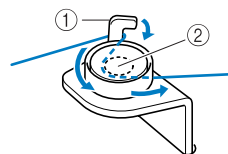

- 1 Крючок нитенаправителя для намотки шпульки
- 2 Натяжной диск

- 10** Придерживая левой рукой нить, протянутую через нитенаправитель для намотки шпульки, правой рукой намотайте конец нити по часовой стрелке вокруг шпульки 5–6 раз.

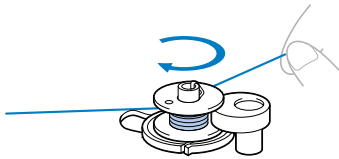

- 11** Пропустите конец нити через направляющую прорезь в седле устройства намотки шпульки и затем потяните нить вправо для ее обрезки.

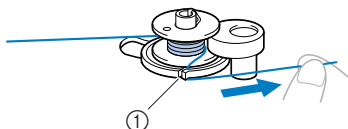

- ① Прорезь в седле устройства намотки шпульки (с встроенным устройством обрезки нити)
▶ Нить обрезана до нужной длины.

! ОСТОРОЖНО!

- Обязательно обрежьте нить, как описано выше. Если шпульку намотать без обрезки нити при помощи встроенного устройства обрезки, то шпулька может быть намотана неправильно. Кроме того, нить может запутаться на шпулке, а игла может погнуться или сломаться, когда нить будет заканчиваться.

- 12** Для повышения скорости намотки шпульки сдвиньте регулятор вправо, для понижения скорости — влево.

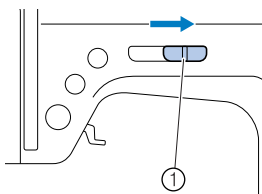

- ① Регулятор скорости шитья

- 13** Нажмите кнопку  (Пуск/Стоп) один раз.
▶ Шпулька начинает вращаться, и нить наматывается на шпульку.

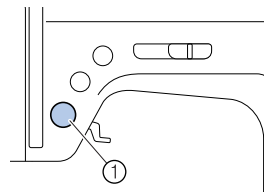

- ① Кнопка "Пуск/Стоп"

- 14** При замедлении намотки шпульки нажмите кнопку  (Пуск/Стоп) один раз, чтобы остановить швейную машину.

! ОСТОРОЖНО!

- При замедлении намотки шпульки остановите швейную машину. В противном случае возможно ее повреждение.

- 15** Обрежьте нить, сдвиньте вал устройства намотки шпульки влево и затем снимите с него шпульку.

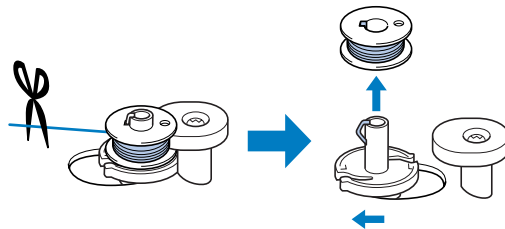

🔔 Напоминание

- При пуске швейной машины или при вращении маховика после намотки шпульки раздается щелчок. Это не является неисправностью.
- Игла не может двигаться (а значит, шитье невозможно), пока вал устройства намотки шпульки сдвинут вправо.

Установка шпульки

Установите намотанную шпульку в машину.

! ОСТОРОЖНО!

- Используйте для шитья только правильно намотанную шпульку; в противном случае возможны поломка иглы или неправильное натяжение нити.

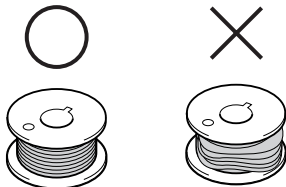

- Шпулька, входящая в комплект поставки, разработана специально для этой швейной машины. Если использовать шпульки, предназначенные для других моделей, машина не будет работать надлежащим образом. Используйте только шпульку из комплекта поставки или шпульку того же типа (номер по каталогу: SFB(XA5539-151)).

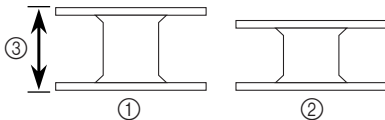

- ① Для данной модели
- ② Для других моделей
- ③ 11,5 мм (7/16 дюйма)
(показан истинный размер)

- Перед установкой шпульки или заменой иглы обязательно выключите швейную машину; иначе при случайном нажатии кнопки "Пуск/Стоп" машина может прийти в действие и причинить травму.

- 1 Нажмите кнопку ⊕ (Подъем/опускание иглы) один или два раза, чтобы поднять иглу из материала, и поднимите рычажок прижимной лапки.

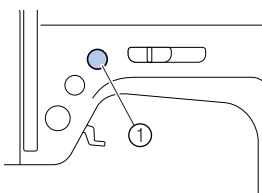

- ① Кнопка позиционирования иглы (Подъем/опускание иглы)

- 2 Выключите швейную машину (выключатель в положении "0").

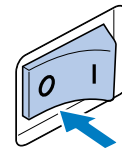

- 3 Сдвиньте защелку на правой стороне крышки челночного устройства вправо и снимите крышку.

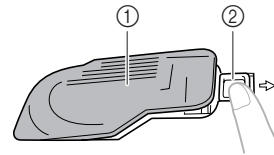

- ① Крышка челночного устройства
- ② Защелка

- 4 Правой рукой вставьте шпульку так, чтобы нить разматывалась влево, а затем левой рукой протяните нить под язычком.

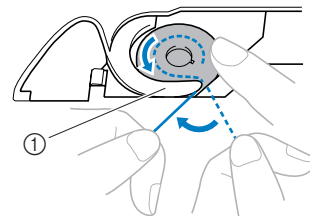

- ① Язычок

! ОСТОРОЖНО!

- Прижимая шпульку пальцем, установите ее таким образом, чтобы нить разматывалась в надлежащем направлении. В противном случае игла может сломаться или натяжение нити будет неправильным.

- 5** Слегка придерживая шпульку правой рукой, проведите нить через прорезь и потяните ее на себя, чтобы обрезать ее при помощи устройства обрезки нити.

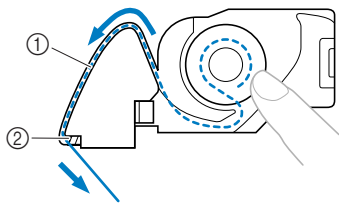

- ① Прорезь
 ② Устройство для обрезки нити
- ▶ Нить обрезается устройством обрезки.
 - Убедитесь, что нить правильно проведена через отверстие в пружине шпульного колпачка. Если она проведена неправильно, установите шпульку заново.

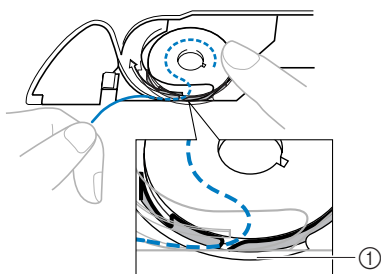

- ① Пружина

Напоминание

- Направление заправки нижней нити обозначено отметками вокруг крышки игольной пластины. Заправка нити должна производиться в соответствии с этими обозначениями.

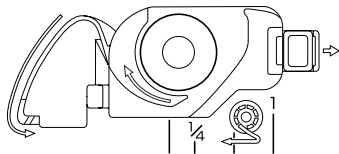

- 6** Повторно установите крышку челночного устройства.

Вставьте язычок в нижнем левом углу крышки челночного устройства (A), а затем слегка нажмите на ее правую сторону (B).

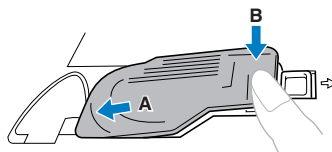

Напоминание

- Начать шить можно без предварительного вытягивания нижней нити. Если перед началом шитья необходимо вытянуть нижнюю нить, завершите заправку машины и вытяните нить согласно инструкциям в разделе “Вытягивание нижней нити” (с. 50).

Заправка верхней нити

В этом разделе описана установка катушки с верхней нитью и ее заправка в иглу.

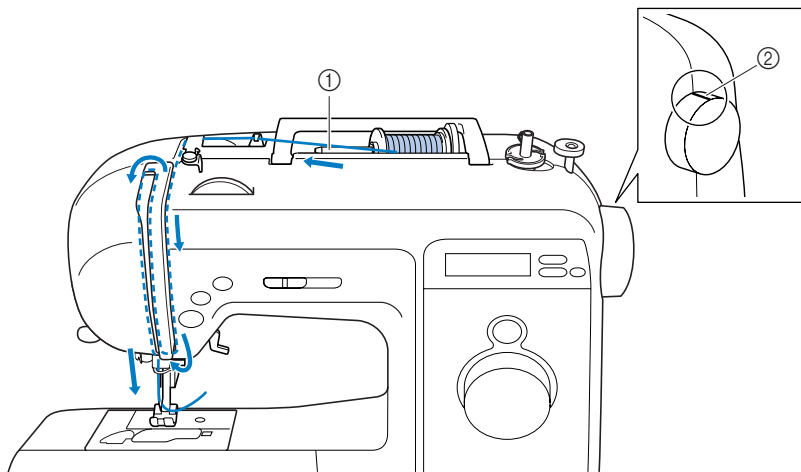

- ① Стержень для установки катушки
- ② Метка на маховике



ОСТОРОЖНО!

- При заправке нитей в машину точно выполняйте инструкции. Если верхняя нить заправлена неправильно, нить может запутаться, из-за чего игла может погнуться или сломаться.
- Нитевдеватель можно использовать для швейных игл размером от 75/11 до 100/16.
- Следите, чтобы сочетание иглы и нити было правильным. Подробную информацию о правильном сочетании игл и нитей см. в разделе “Типы игл и их применение” (с. 28).
- Не разрешается использовать нитевдеватель с нитью толщиной 130/20 или более.
- Не разрешается использовать нитевдеватель для заправки нити в иглу с крыльшками или в двойную иглу.
- Если нитевдеватель не может использоваться, см. раздел “Вдевание нити в иглу вручную” (с. 24).

1

Включите швейную машину.

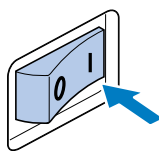

2

Поднимите рычажок прижимной лапки.

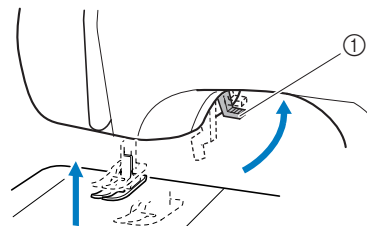

- ① Рычажок прижимной лапки



ОСТОРОЖНО!

- Если прижимная лапка не поднята, правильная заправка нити невозможна.

- 3** Нажмите кнопку  (Подъем/опускание иглы) один или два раза для поднятия иглы.

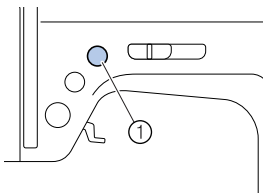

- ① Кнопка позиционирования иглы (Подъем/опускание иглы)
- Если игла не поднята надлежащим образом, заправка нити невозможна. Проверьте, что метка на маховике находится сверху как показано на рисунке ниже. Если маховик находится в другом положении, перед продолжением операции необходимо нажать кнопку позиционирования иглы, чтобы поднять иглу.

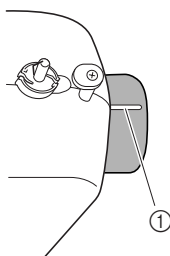

- ① Метка на маховике

- 4** Поверните стержень для катушки вверх и снимите колпачок катушки.

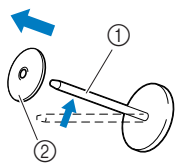

- ① Стержень для катушки
② Колпачок катушки

- 5** До конца установите катушку с верхней нитью на стержень.

Наденьте катушку на стержень таким образом, чтобы катушка располагалась горизонтально и нить разматывалась спереди и снизу.

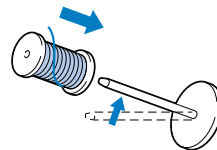

ОСТОРОЖНО!

- Если катушка установлена так, что нить разматывается неправильно, нить может запутаться вокруг стержня, нить может порваться, а игла может сломаться.
- Если колпачок слишком мал для используемой катушки, нить может застрять (например, в прорези катушки) или игла может сломаться.

ПЕРЕД НАЧАЛОМ РАБОТЫ

- 6** Наденьте колпачок катушки на стержень.

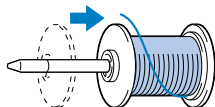

Напоминание

- Если шитье выполняется тонкой перекрестно намотанной на катушку нитью, то используйте малый колпачок катушки и оставьте небольшой зазор между колпачком и катушкой.

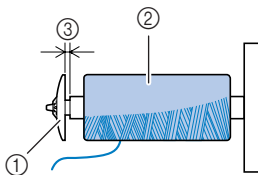

- 1 Колпачок катушки (малый)
- 2 Катушка с нитью (с перекрестной намоткой)
- 3 Зазор

- Если используется нить, которая быстро сматывается с катушки (например прозрачная нейлоновая нить или металлическая нить), перед установкой катушки на стержень наденьте на нее сетку из комплекта поставки. Если сетка слишком длинная, подогните ее в соответствии с высотой катушки. При использовании такой сетки натяжение верхней нити немного повышается. Обязательно проверьте натяжение нити. Подробнее см. раздел “Регулировка натяжения нити” (с. 47).

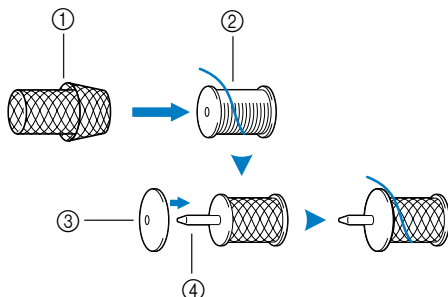

- 1 Сетка для катушки
- 2 Катушка
- 3 Колпачок катушки
- 4 Стержень для катушки

- 7** Придерживая катушку правой рукой, вытяните нить левой рукой и проведите ее под нитенаправителем.

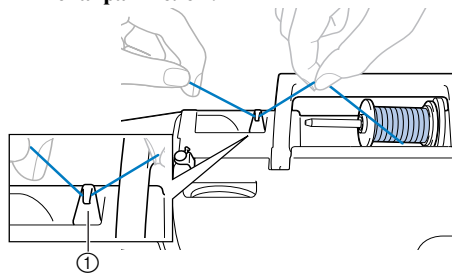

- 1 Нитенаправитель

- 8** Проведите нить под крышкой нитенаправителя в направлении сзади вперед. Правой рукой удерживайте нить так, чтобы вытянутая часть нити не ослабла, а левой рукой протяните нить под пластиной нитенаправителя.

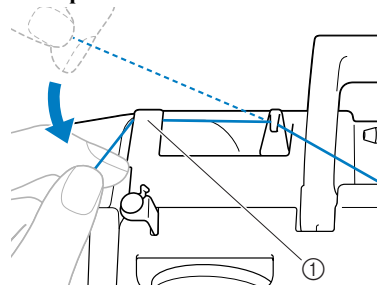

- 1 Крышка нитенаправителя

- 9** Заправьте нить в швейную машину, проведя нить по шаблону, обозначенному номером на швейной машине.

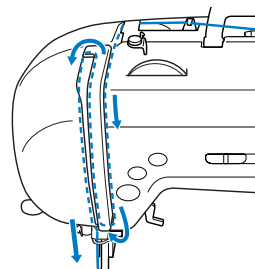

- 10** Заведите нить в рычаг нитепритягивателя в направлении справа налево.

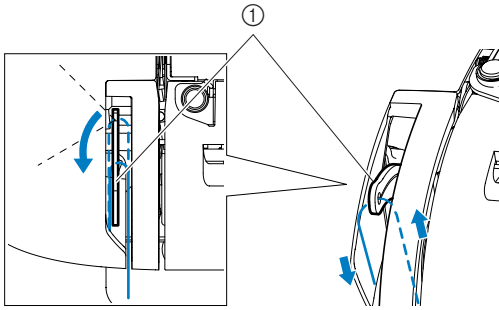

① Рычаг нитепритягивателя



Напоминание

- Если игла не поднята, то заправить нить в рычаг нитепритягивателя нельзя. В этом случае перед заправкой нити в рычаг нитепритягивателя обязательно нажмите кнопку позиционирования иглы, чтобы поднять иглу.

- 11** Проведите нить за нитенаправителем игловодителя.

Нить можно легко провести за нитенаправителем игловодителя, придерживая нить левой рукой и продев нить в нитенаправитель справа налево.

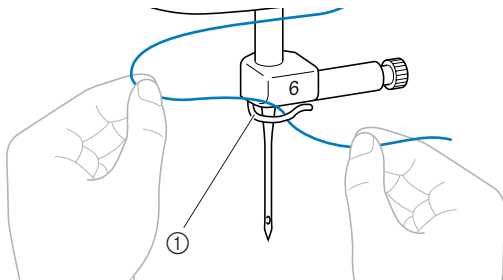

① Нитенаправитель игловодителя

- 12** Опустите рычажок прижимной лапки.

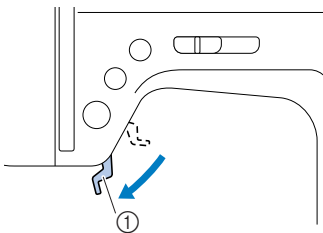

① Рычажок прижимной лапки

- 13** Опуская рычажок прижимной лапки, зацепите нить за направляющую.

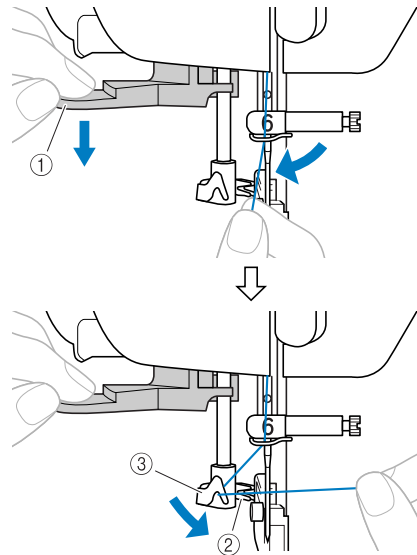

① Нитедеватель
② Нить
③ Направляющая

- 14** Зацепите нить за крючок как показано ниже.

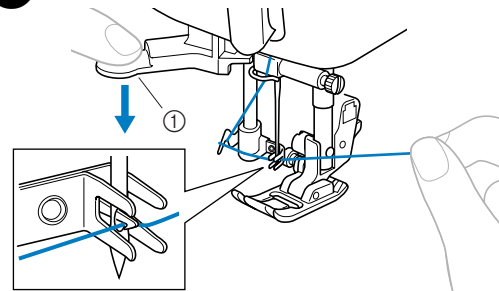

① Рычажок нитедевателя

- 15** Поднимите рычажок нитедевателя и вытяните конец нити, пропущенный сквозь ушко иглы.

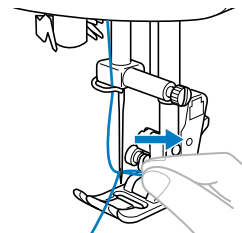

ОСТОРОЖНО!

- Тяните за нить осторожно и без усилия, иначе игла может погнуться.

ПЕРЕД НАЧАЛОМ РАБОТЫ

- 16** Поднимите рычажок прижимной лапки, проведите нить через лапку и вытяните ее примерно на 5 см (2 дюйма) в направлении от себя.

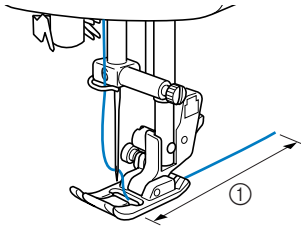

① 5 см (2 дюйма)

▶ Заправка верхней нити закончена.

■ Вдевание нити в иглу вручную

Если нитевдеватель невозможно использовать, вденьте нить как описано ниже.

- 1** Заправьте нить в машину до нитенаправителя игловодителя (как описано в пунктах **1**—**11** в разделе “Заправка верхней нити”) и опустите рычажок прижимной лапки.

- 2** Выключите швейную машину.

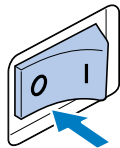

! ОСТОРОЖНО!

- Обязательно выключите швейную машину; иначе при случайном нажатии кнопки “Пуск/Стоп” машина может прийти в действие и причинить травму.

- 3** Проденьте нить в игльное ушко вручную спереди назад.

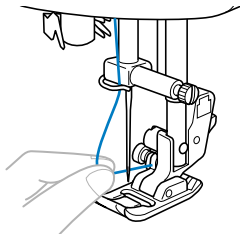

- 4** Поднимите рычажок прижимной лапки.

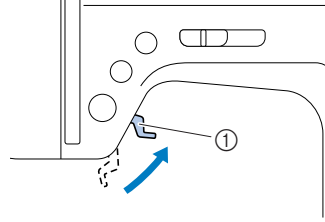

① Рычажок прижимной лапки

- 5** Проведите конец нити через прижимную лапку и вытяните нить примерно на 5 см (2 дюйма) в направлении к задней части швейной машины.

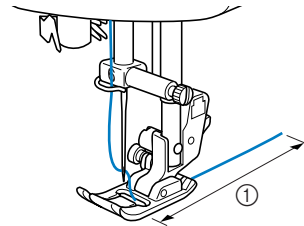

① 5 см (2 дюйма)

Использование двойной иглы

Используя двойную иглу, можно шить две параллельные линии одной и той же строчки двумя различными нитями. Обе верхние нити должны быть одинаковой толщины и одного сорта. Обязательно используйте двойную иглу и дополнительный стержень для катушки. Подробнее о строчках, выполняемых двойной иглой, см. раздел “Настройки строчек” (с. 79).



⚠ ОСТОРОЖНО!

- Используйте только оригинальную двойную иглу (номер по каталогу: X59296-121). Использование других игл может привести к поломке иглы или повреждению машины.
- Запрещается использовать погнутые иглы. Погнутая игла легко может сломаться, что может привести к травме.
- Для заправки нити в двойную иглу нитевдеватель не используется. Попытка использовать нитевдеватель для этой иглы может привести к повреждению машины.
- Ширина выбранной строчки не должна превышать 5,0 мм (3/16 дюйма). В противном случае возможна поломка иглы или повреждение машины.
- После настройки ширины строчки медленно поверните маховик на себя (против часовой стрелки) и убедитесь, что игла не касается прижимной лапки. Если игла ударит по лапке, она может погнуться или сломаться.

- 1 Установите двойную иглу.
 - Инструкции по установке иглы см. в разделе “Замена иглы” (с. 29).
- 2 Заправьте верхнюю нить для левой иглы.
 - Подробнее см. пункты 1–10 в разделе “Заправка верхней нити” (с. 20).

- 3 Вручную заправьте верхнюю нить в ушко левой иглы. Проденьте нить через игольное ушко спереди назад.

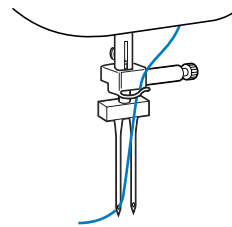

- 4 Установите стержень для второй катушки на вал устройства намотки шпульки.



- 5 Установите катушку с нитью и заправьте верхнюю нить.

📢 Напоминание

- Устанавливать катушку следует таким образом, чтобы нить разматывалась с передней части катушки.

- 6 Заправьте верхнюю нить для правой иглы таким же образом, как была заправлена верхняя нить для левой иглы.

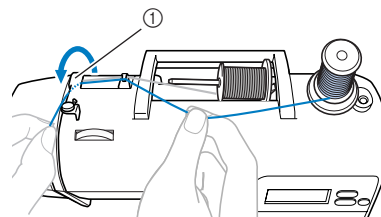

- ① Крышка нитенаправителя
- Подробнее см. пункты 1–10 в разделе “Заправка верхней нити” (с. 20).

ПЕРЕД НАЧАЛОМ РАБОТЫ

- 7** Не проводя нить через нитенаправитель на игловодителе, вручную заправьте нить в правую иглу.

Проденьте нить через игольное ушко спереди назад.

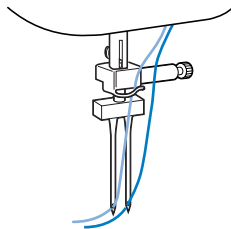

- 8** Установите лапку для строчки "зигзаг" "J".
- Инструкции по замене прижимной лапки см. в разделе “Замена прижимной лапки” (с. 31).

**ОСТОРОЖНО!**

- Для работы с двойной иглой обязательно установите лапку для строчки "зигзаг" "J". В противном случае возможна поломка иглы или повреждение машины.

- 9** Включите швейную машину.

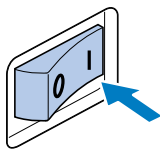

► Включается ЖК-дисплей.

- 10** Выберите строчку.
- Инструкции по выбору строчки см. в разделе “Выбор строчки” (с. 40).
 - Подробнее о строчках, выполняемых двойной иглой, см. раздел “Настройки строчек” (с. 79).

- 11** Приступайте к шитью.

- Подробнее о начале работы см. раздел “Начало шитья” (с. 42).
- Две строчки прошиваются параллельно друг другу.

**Примечание**

- При использовании двойной иглы с определенными типами нитей и материала стежки могут начать находить друг на друга. Если это произойдет, увеличьте длину стежка. Инструкции по настройке длины стежка см. в разделе “Настройка длины стежка и ширины строчки” (с. 40).

**ОСТОРОЖНО!**

- Если нужно изменить направление шитья, нажмите кнопку \oplus (Подъем/опускание иглы), чтобы поднять иглу из материала, затем поднимите рычажок прижимной лапки и поверните материал. В противном случае может произойти поломка иглы или машины.
- Не пытайтесь поворачивать материал, если двойная игла остается в нем. Это может привести к поломке иглы или повреждению машины.

Замена иглы

В этом разделе приводится информация о швейных иглах.

Меры предосторожности при обращении с иглами

Соблюдайте меры предосторожности, относящиеся к обращению с иглами. Несоблюдение этих мер может привести к опасной ситуации (например, если обломки сломавшейся иглы разлетаются в стороны). Внимательно изучите и строго соблюдайте приведенные ниже инструкции.



ОСТОРОЖНО!

- Используйте только иглы, предназначенные для бытовых швейных машин. Использование других игл может привести к поломке иглы или повреждению машины.
- Запрещается использовать погнутые иглы. Погнутая игла легко может сломаться, что может привести к травме.

Типы игл и их применение

Тип используемой иглы зависит от материала и толщины нити. При выборе иглы и нити соответственно свойствам материала руководствуйтесь следующей таблицей.

Материал / Применение		Нить		Размер иглы
		Тип	Плотность	
Материалы средней плотности	Сукно	Х/б нить	60–80	75/11–90/14
	Тафта	Синтетическая нить		
	Фланель, габардин	Шелковая нить	50	
Тонкие материалы	Батист	Х/б нить	60–80	65/9–75/11
	Жоржет	Синтетическая нить		
	Шалли, атлас	Шелковая нить	50	
Толстые материалы	Джинсовая ткань	Х/б нить	30–50	90/14–100/16
	Вельвет	Синтетическая нить	50–60	
	Твид	Шелковая нить		
Эластичные материалы	Джерси	Нить для трикотажных материалов	50–60	Игла с закругленным острием (золотистая) 75/11–90/14
	Трико			
Легко осыпающиеся материалы		Х/б нить	50–80	65/9–90/14
		Синтетическая нить		
		Шелковая нить	50	
Для расстрачивания		Синтетическая нить	50–60	90/14–100/16
		Шелковая нить		



Напоминание

- Чем меньше номер нити, тем толще нить. Чем больше номер иглы, тем толще игла.
- Для шитья эластичных материалов или материалов, на которых легко возникают пропуски стежков, применяйте иглу с закругленным острием.
- Для шитья прозрачной нейлоновой нитью применяйте иглу размером от 90/14 до 100/16 независимо от вида материала.
- На заводе-изготовителе на машину устанавливается игла размером 75/11.



ОСТОРОЖНО!

- Возможные сочетания материала, нити и иглы приведены в вышеупомянутой таблице. При неправильном сочетании материала, нити и иглы, особенно при шитье тонкими иглами (65/9 – 75/11) толстых материалов, например джинсовой ткани, игла может погнуться или сломаться. Кроме того, при этом возможны неравномерная строчка, сморщивание материала или пропуск стежков.

Проверка иглы

Шитье погнутой иглой чрезвычайно опасно, поскольку игла может сломаться во время работы машины.

Перед тем как использовать иглу, положите ее плоской частью на какую-либо плоскую поверхность и убедитесь в том, что просвет между иглой и поверхностью одинаков по всей длине иглы.

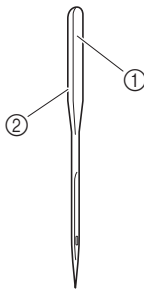

- ① Плоская сторона иглы
- ② Маркировка типа иглы

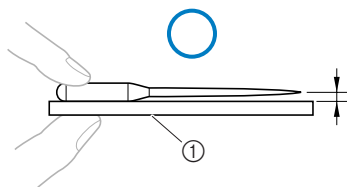

- ① Плоская поверхность

Если расстояние между иглой и плоской поверхностью неодинаково по всей длине иглы, это означает, что игла погнута. Не пользуйтесь погнутыми иглами.

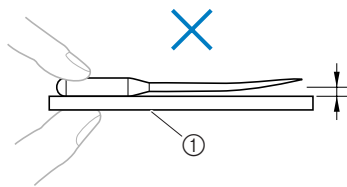

- ① Плоская поверхность

Замена иглы

Замена иглы осуществляется в соответствии с описанной ниже процедурой. Для выполнения этой операции требуется отвертка и правильная игла (см. описание операции в разделе “Проверка иглы”).

- 1** Нажмите кнопку  (Подъем/опускание иглы) один или два раза для поднятия иглы.

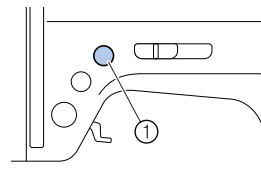

- ① Кнопка позиционирования иглы (Подъем/опускание иглы)

- 2** Выключите швейную машину.

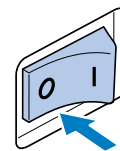

ОСТОРОЖНО!

- Перед заменой иглы обязательно выключите машину. Иначе при случайном нажатии кнопки “Пуск/Стоп” машина может прийти в действие и причинить травму.

- 3** Опустите рычажок прижимной лапки.

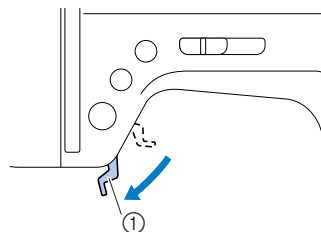

- ① Рычажок прижимной лапки

ОСТОРОЖНО!

- Перед заменой иглы закройте отверстие в игольной пластине тканью или бумагой, чтобы предотвратить падение иглы внутрь машины.

ПЕРЕД НАЧАЛОМ РАБОТЫ

- 4** Ослабьте винт иглодержателя и выньте иглу. Удерживая иглу левой рукой, правой рукой отверткой ослабьте винт иглодержателя (против часовой стрелки).

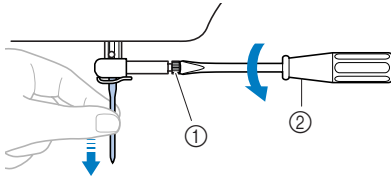

① Винт иглодержателя

② Отвертка

- При ослаблении или затяжке винта иглодержателя не прикладывайте чрезмерные усилия — это может привести к повреждению машины.

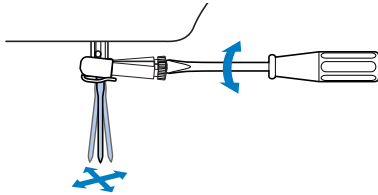

- 5** Вставьте иглу плоской стороной к задней части машины так, чтобы она коснулась ограничителя.

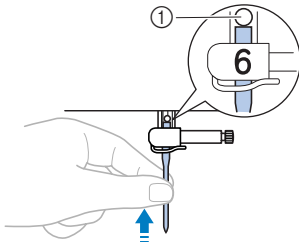

① Ограничитель иглы

- 6** Удерживая иглу левой рукой, затяните винт иглодержателя. Поворачивайте отвертку по часовой стрелке.

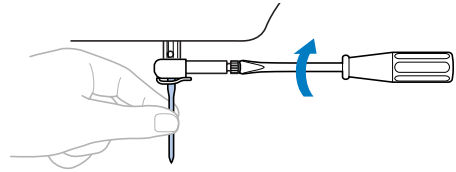

Двойная игла устанавливается таким же образом.

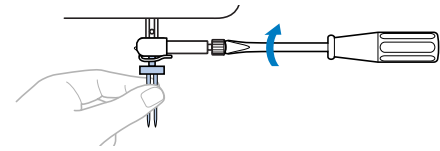

! ОСТОРОЖНО!

- Вставьте иглу до упора и надежно затяните винт иглодержателя отверткой. В противном случае возможна поломка иглы или повреждение машины.

Замена прижимной лапки

Меры предосторожности при работе с прижимной лапкой

При обращении с прижимной лапкой соблюдайте следующие меры предосторожности.

! ОСТОРОЖНО!

- Используйте прижимную лапку, соответствующую выбранному виду строчки. В противном случае игла может ударить по лапке и погнуться или сломаться.
- Применяйте только прижимные лапки, предназначенные специально для этой швейной машины. Использование любых других прижимных лапок может привести к травме или повреждению машины.

Замена прижимной лапки

Замена прижимной лапки выполняется в следующем порядке.

- 1** Нажмите кнопку  (Подъем/опускание иглы) один или два раза для поднятия иглы.

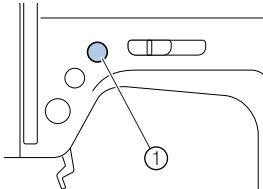

- ① Кнопка позиционирования иглы (Подъем/опускание иглы)

- 2** Выключите швейную машину.

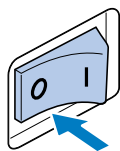

! ОСТОРОЖНО!

- Перед заменой прижимной лапки не забудьте выключить машину. Иначе при случайном нажатии кнопки (Пуск/Стоп) машина может прийти в действие и причинить травму.
- Убедитесь, что прижимная лапка установлена в правильном направлении. В противном случае игла может ударить по лапке и погнуться или сломаться.

- 3** Поднимите рычажок прижимной лапки.

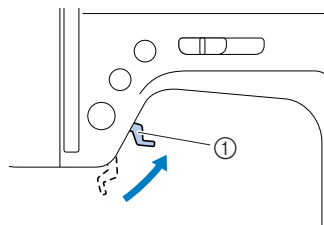

- ① Рычажок прижимной лапки

- 4** Нажмите черную кнопку на задней стороне держателя прижимной лапки и снимите прижимную лапку.

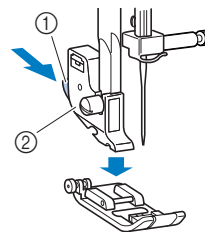

- ① Черная кнопка
② Держатель прижимной лапки

ПЕРЕД НАЧАЛОМ РАБОТЫ

- 5** Положите под держатель нужную прижимную лапку так, чтобы стержень на лапке находился точно под пазом держателя. Прижимную лапку располагайте так, чтобы была видна буква, обозначающая тип лапки (J, A и т. д.).

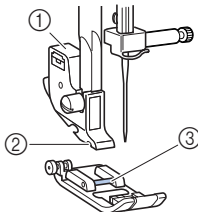

- ① Держатель прижимной лапки
- ② Паз
- ③ Стержень

**Напоминание**

- Код прижимной лапки, необходимой для данной строчки, показывается в окне индикатора строчки. Инструкции по выбору строчки см. в разделе “Выбор строчки” (с. 40).

- 6** Плавно опустите рычажок прижимной лапки так, чтобы стержень на прижимной лапке зафиксировался в пазу держателя.

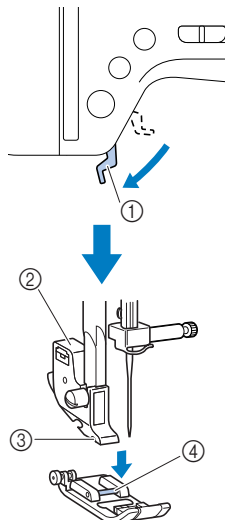

- ① Рычажок прижимной лапки
- ② Держатель прижимной лапки
- ③ Паз
- ④ Стержень

► Прижимная лапка установлена.

- 7** Поднимите рычажок прижимной лапки и убедитесь, что лапка закреплена надежно.

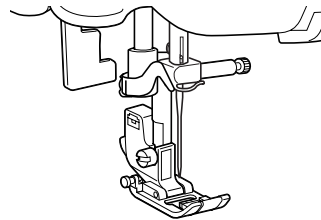
**Снятие держателя прижимной лапки**

Снимайте держатель прижимной лапки при очистке швейной машины и в случае установки дополнительной шагающей лапки.

- 1** Снимите прижимную лапку.
- Подробнее см. раздел “Замена прижимной лапки” (с. 31).
- 2** Ослабьте винт держателя прижимной лапки и снимите держатель.
- Поворачивайте отвертку против часовой стрелки.

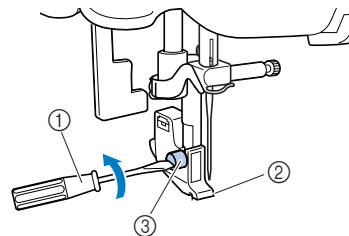

- ① Отвертка
- ② Держатель прижимной лапки
- ③ Винт

■ Установка держателя прижимной лапки

- 1 Совместите держатель прижимной лапки со стержнем прижимной лапки.

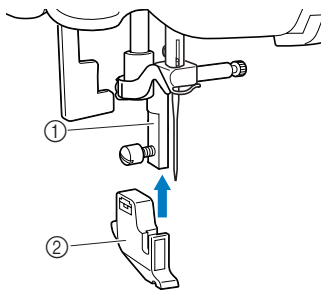

- 1 Стержень прижимной лапки
- 2 Держатель прижимной лапки

- 2 Удерживая держатель прижимной лапки наверху, затяните винт крепления.левой рукой поворачивайте отвертку по часовой стрелке.

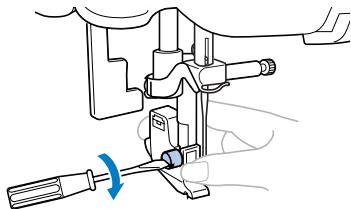

Примечание

- При неправильной установке держателя прижимной лапки натяжение нити будет неправильным.



ОСТОРОЖНО!

- Надежно затягивайте винт крепления. Иначе держатель прижимной лапки может выпасть, игла может задеть прижимную лапку и погнуться или сломаться.

Использование дополнительной шагающей лапки

Дополнительная шагающая лапка обеспечивает равномерную подачу двух полотен материала между гребенками транспортера и зубцами лапки. Это полезно при работе с материалами, которые сложно подавать (винил, кожа и т.п.) или которые легко проскальзывают (бархат и т.п.). Для установки шагающей лапки воспользуйтесь отверткой.

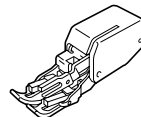

■ Установка шагающей лапки

- 1 Снимите держатель прижимной лапки.
 - Подробнее см. раздел “Снятие держателя прижимной лапки” (с. 32).
- 2 Наденьте на винт иглодержателя соединительную вилку.

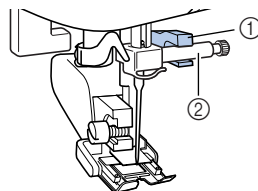

- 1 Соединительная вилка
- 2 Винт иглодержателя

ПЕРЕД НАЧАЛОМ РАБОТЫ

- ③ Опустите рычажок прижимной лапки, вставьте винт крепления держателя лапки и затяните винт отверткой.

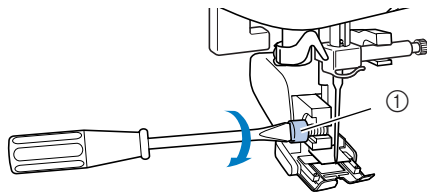

- ① Винт крепления держателя лапки

! ОСТОРОЖНО!

- Надежно затягивайте винт крепления отверткой. Иначе игла может задеть прижимную лапку и погнуться или сломаться.
- Перед запуском машины медленно поверните маховик на себя (против часовой стрелки) и убедитесь в том, что игла не касается прижимной лапки. Если игла ударит по лапке, она может погнуться или сломаться.



Примечание

- При шитье с шагающей лапкой шейте на средней или малой скорости.

■ Снятие шагающей лапки

- ① Нажмите кнопку  (Подъем/опускание иглы) один или два раза для поднятия иглы.

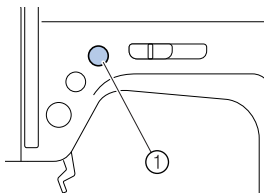

- ① Кнопка позиционирования иглы (Подъем/опускание иглы)
▶ Игла поднята.

- ② Выключите швейную машину.

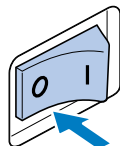

- ③ Поднимите рычажок прижимной лапки.

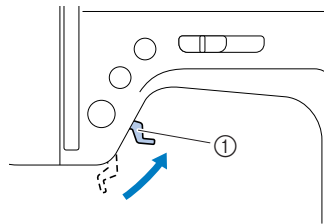

- ① Рычажок прижимной лапки
▶ Прижимная лапка поднята.

- ④ Отверткой ослабьте винт крепления держателя лапки и снимите шагающую лапку.

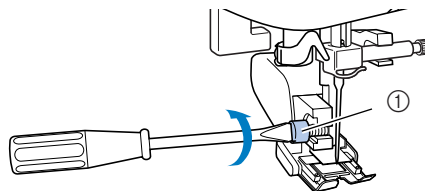

- ① Винт крепления держателя лапки

- ⑤ Установите держатель прижимной лапки на место.
• Подробнее см. раздел “Снятие держателя прижимной лапки” (с. 32).



Напоминание

- С шагающей лапкой можно выполнять только прямую строчку (с закрепляющими стежками) и строчку зигзаг. Подробную информацию о строчках см. в разделе “Настройки строчек” (с. 79).
- Дополнительную шагающую лапку можно приобрести у дилера Brother.

Полезные функции

Ниже описываются функции, способные повысить эффективность работы.

Изменение положения иглы при остановке

Обычно швейная машина настраивается так, что при остановке игла остается в материале. Однако машину можно настроить и на остановку с поднятой иглой.

1 Выключите швейную машину.

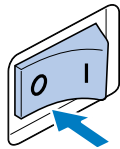

- 2 Удерживая нажатой кнопку ^① (Автоматический реверс/закрепление), включите швейную машину. Когда раздастся двойной звуковой сигнал, отпустите кнопку "Автоматический реверс/закрепление".

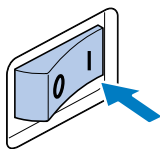

- ① Кнопка автоматического реверса/закрепления
 ► Настройка положения иглы при остановке меняется на верхнее положение.

Напоминание

- Если нужно настроить нижнее положение иглы при остановке, выполните эту же операцию.

■ Игла останавливается в верхнем положении

Игла останавливается в верхнем положении при окончании шитья.

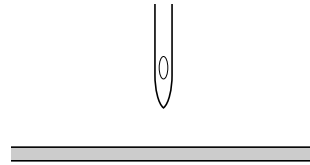

Напоминание

- После окончания шитья материал можно убрать.

■ Игла останавливается в нижнем положении

Игла останавливается в нижнем положении при окончании шитья.

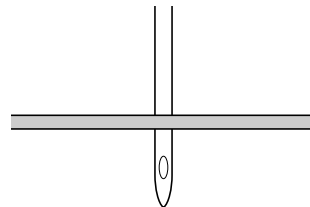

Напоминание

- Используйте это положение иглы при изменении направления шитья ("Изменение направления шитья" (с. 48)) или при остановке во время шитья.

Обработка трубчатых или больших деталей

Перед обработкой трубчатых или больших деталей снимите с машины плоскую платформу.

Обработка трубчатых деталей

Снятие плоской платформы облегчает обработку трубчатых деталей, таких как манжеты или штанины.

- 1 Снимите плоскую платформу, сдвинув ее влево.

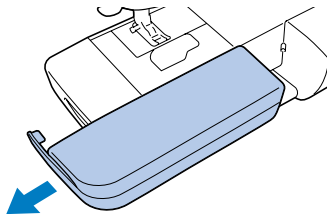

- После снятия плоской платформы можно использовать "свободный рукав".

- 2 Наденьте деталь на рукавную платформу и обработайте нужным образом.

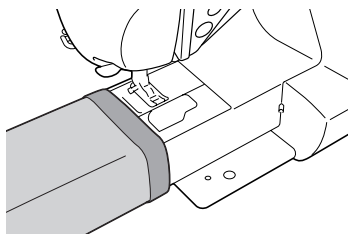

- 3 Закончив работу на рукавной платформе, установите плоскую платформу на прежнее место.

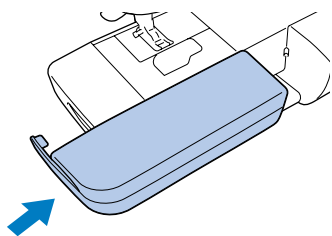

Обработка больших деталей материала

Дополнительный столик облегчает работу с большими деталями материала.

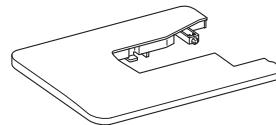

- 1 Раскройте ножки с нижней стороны столика. Каждую из четырех ножек отожмите так, чтобы она зафиксировалась с характерным щелчком.

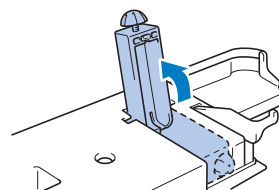

- 2 Снимите плоскую платформу, сдвинув ее влево.

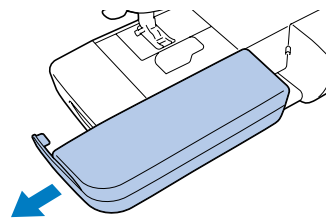

- 3** Установите столик.
Держа столик горизонтально, задвиньте его до полной установки на место. Правый ближний угол столика должен перекрывать переднюю часть платформы швейной машины.

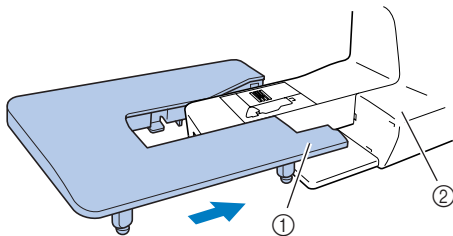

- ① Правый ближний угол
② Платформа швейной машины



Примечание

- Дополнительный столик можно приобрести у дилера Brother.

- 4** На торце каждой ножки есть винт. Используйте эти винты для установки столика на одном уровне с платформой швейной машины.

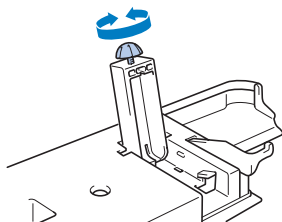

ОСТОРОЖНО!

- Не перемещайте швейную машину с установленным столиком. Это может привести к повреждению машины или к травме.
- 5** Закончив работу со столиком, снимите его с машины.
Слегка приподняв столик, стяните его влево.

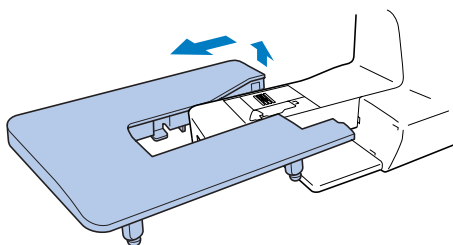

- 6** Установите на место плоскую платформу.

2 ОСНОВНЫЕ ОПЕРАЦИИ

Начало шитья

Ниже описаны основные действия при шитье.

Перед началом работы на швейной машине изучите следующие указания по безопасности.



ОСТОРОЖНО!

- Во время работы на машине особое внимание следует обращать на зону иглы. Кроме того, держите руки на расстоянии от любых движущихся деталей (игла, маховик, рычажок нитепротягивателя и т.п.). В противном случае возможно получение травмы.
- Во время шитья не тяните и не толкайте материал слишком сильно, это может привести к травме или к поломке иглы.
- Запрещается использовать погнутые иглы. Погнутая игла легко может сломаться, что может привести к травме.
- Используйте прижимную лапку, соответствующую выбранному виду строчки. В противном случае игла может ударить по лапке и погнуться или сломаться.
- Убедитесь, что во время шитья игла не ударит по наметочным булавкам, иначе она может сломаться или погнуться.
- Перед заменой прижимной лапки не забудьте выключить машину. Иначе при случайном нажатии кнопки (Пуск/Стоп) машина может прийти в действие и причинить травму.

Шитье

Общий порядок действий при шитье описан ниже.

1	Включите машину.	Включите швейную машину. Подробнее см. раздел “Включение машины” (с. 14).
↓		
2	Выберите строчку	Выберите строчку, подходящую для выполняемой операции. Подробнее см. раздел “Выбор строчки” (с. 40).
↓		
3	Установите прижимную лапку	Установите прижимную лапку, соответствующую выбранному типу строчки. Подробнее см. раздел “Замена прижимной лапки” (с. 31).
↓		
4	Приступайте к шитью.	Правильно расположите материал и начинайте шитье. После окончания шитья обрежьте нити. Подробнее см. разделы “Размещение материала” (с. 41), “Начало шитья” (с. 42) и “Обрезка нитей” (с. 46).

Выбор строчки

Выбирайте строчки при помощи ручки выбора строчки.

- 1 Включите швейную машину.

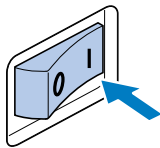

- 2 Выберите нужную строчку, повернув ручку выбора строчки. При повороте ручки вправо номер строчки увеличивается, при повороте влево — уменьшается.

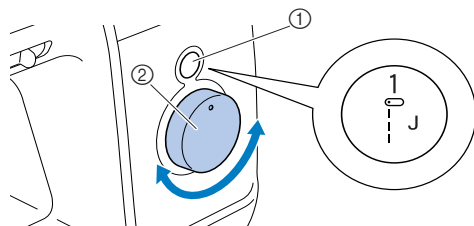

- 1 Индикатор строчки
 - 2 Ручка выбора строчки
- ▶ Номер строчки показывается в окне индикатора строчки.

- 3 Установите прижимную лапку, соответствующую обозначению в окне индикатора строчки.

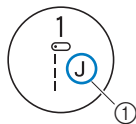

- 1 Тип прижимной лапки
 - Подробнее см. раздел “Замена прижимной лапки” (с. 31).

Напоминание

- Тип прижимной лапки, который нужен для данной строчки, обозначается буквой (J, A и т. д.) в окне индикатора строчки.

- 4 При необходимости настройте ширину строчки и длину стежка.

- Подробные инструкции по настройке см. в следующем разделе “Настройка длины стежка и ширины строчки”

Настройка длины стежка и ширины строчки

- Пример: выбор строчки 

- 1 Поверните ручку выбора строчки так, чтобы в окне индикатора строчки появилась цифра “4”.
- 2 Нажмите на сегмент “+” или “-” кнопки  (Длина стежка), чтобы настроить длину стежка.

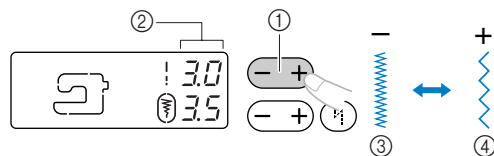





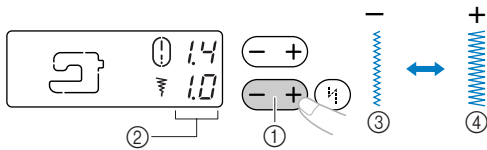

- 1 Кнопка выбора длины стежка
- 2 Длина стежка
- 3 Мелкий зиг-заг
- 4 Крупный зиг-заг

- 3** Нажмите на сегмент "+" или "-" кнопки  (Ширина строчки), чтобы настроить ширину строчки.



- ① Кнопка выбора ширины строчки
- ② Ширина строчки
- ③ Узкий зиг-заг
- ④ Широкий зиг-заг

Напоминание

- Когда изменяется значение по умолчанию для длины стежка или ширины строчки, значок  на ЖК-дисплее вокруг  или  исчезает. Когда для длины стежка или ширины строчки восстанавливается значение по умолчанию, значок  вокруг  или  на ЖК-дисплее снова появляется.
- Если настройка ширины строчки для выбранной строчки не предусмотрена, справа от  на ЖК-дисплее появляется значок "--".

ОСТОРОЖНО!

- После настройки ширины строчки медленно поверните маховик машины на себя и убедитесь, что игла не касается прижимной лапки. Если игла ударит по лапке, она может погнуться или сломаться.
- Если стежки находят друг на друга, увеличьте длину стежка. Если продолжать шить с перекрывающимися стежками, игла может погнуться или сломаться.

Размещение материала

Убедитесь, что детали сшиваются в правильном порядке и что лицевая и изнаночная стороны материала совмещены правильно.

- 1** Включите швейную машину.
При включении машины автоматически выбирается прямая строчка (при левом положении иглы).

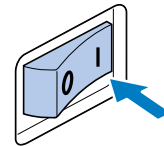

- 2** Нажмите кнопку  (Подъем/опускание иглы) один или два раза для поднятия иглы.

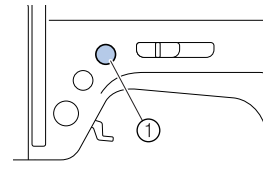

- ① Кнопка позиционирования иглы (Подъем/опускание иглы)

- 3** Положите материал под прижимную лапку.
• Если припуск на шов находится справа, шитье по прямой линии будет легче и с подачей материала проблем не возникнет.

- 4** Левой рукой придерживая конец нити и материал, правой рукой поверните маховик на себя (против часовой стрелки), чтобы игла вошла в материал в начале строчки.

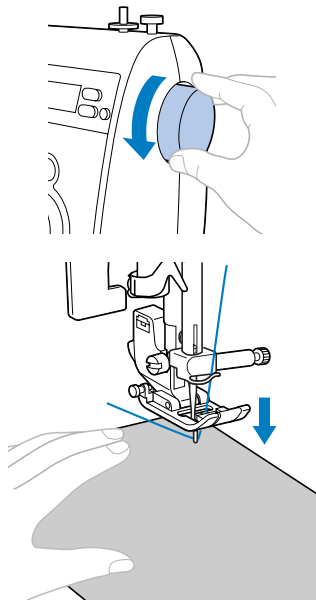

- 5** Опустите рычажок прижимной лапки.

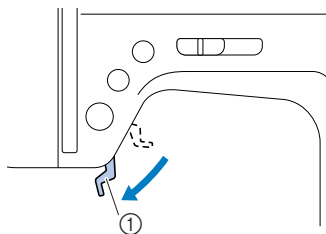

- ① Рычажок прижимной лапки
▶ Материал размещен и готов к шитью.

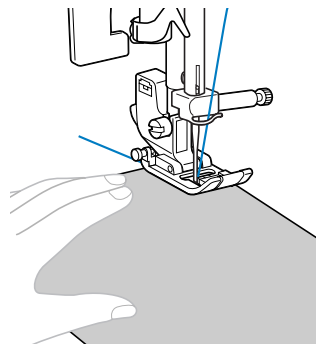

Начало шитья

Если вы готовы приступить к шитью, можно запускать швейную машину. Скорость шитья можно изменять либо регулятором скорости шитья, либо педалью.

Примечание

Внимание!

- Если подключена педаль, то кнопка  (Пуск/Стоп) не используется для включения или остановки машины.

■ Использование кнопок управления

Начинать и прекращать шитье можно кнопкой управления  (Пуск/Стоп).

- 1** Для выбора нужной скорости шитья сдвиньте регулятор скорости влево или вправо. Чтобы шить на малой скорости, сдвиньте регулятор скорости влево. Чтобы увеличить скорость шитья, сдвиньте регулятор вправо.

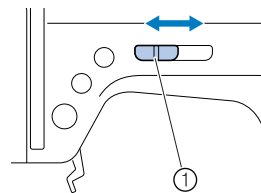

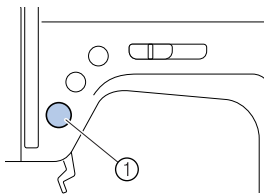

- ① Регулятор скорости шитья

- ② Нажмите кнопку  (Пуск/Стоп) один раз.

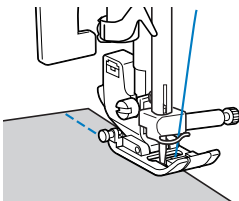

- ① Кнопка "Пуск/Стоп"
Машина начинает шить.



- Если после начала шитья удерживать нажатой кнопку  (Пуск/Стоп), машина будет шить на малой скорости.

- ③ При достижении конца строчки нажмите кнопку  (Пуск/Стоп) один раз.

- ▶ Машина останавливается с опущенной в материал иглой.

- ④ Если шитье закончено, поднимите иглу и обрежьте нити.

- ▶ Подробнее см. раздел "Обрезка нитей" (с. 46).

■ Использование педали

Машину можно запускать и останавливать с помощью педали.

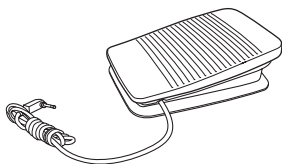

- ① Выключите швейную машину.
Перед подключением педали обязательно выключайте машину во избежание ее случайного запуска.

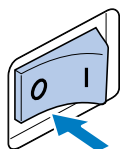

- ② Вставьте вилку кабеля педали в гнездо на боковой стороне швейной машины.

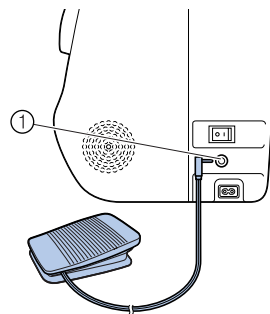

- ① Гнездо подключения педали

- ③ Включите швейную машину.

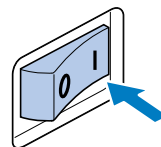

- ④ Для выбора нужной скорости шитья сдвиньте регулятор скорости влево или вправо.

Чтобы шить на малой скорости, сдвиньте регулятор скорости влево. Чтобы увеличить скорость шитья, сдвиньте регулятор вправо.

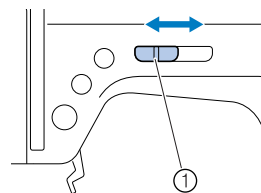

- ① Регулятор скорости шитья
- Скорость, установленная регулятором, будет максимальной скоростью, достигаемой с помощью педали.

5 Если вы готовы приступить к шитью, плавно нажмите на педаль.

Нажатие на педаль увеличивает скорость шитья. При отпускании педали скорость шитья уменьшается.

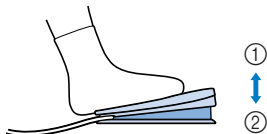

① Медленнее

② Быстрее

• На педаль нажимайте плавно. При резком нажатии на педаль машина начнет шить слишком быстро.

► Машина начинает шить.

6 При достижении конца строчки полностью отпустите педаль.

► Машина останавливается с иглой, опущенной в материал.

7 Если шитье закончено, поднимите иглу и обрежьте нити.

• Подробнее см. раздел “Обрезка нитей” (с. 46).

**Напоминание**

- Если подключена педаль, то кнопка Ⓢ (Пуск/Стоп) не используется для включения или остановки машины.
- После остановки машины игла остается опущенной (находится в материале). Однако машину можно настроить так, чтобы после остановки игла находилась вверх. Инструкции по настройке на верхнее положение иглы при остановке машины см. в разделе “Изменение положения иглы при остановке” (с. 35).

**ОСТОРОЖНО!**

- Не допускайте скопления пыли или обрывков нити внутри педали, это может привести к возгоранию или поражению электрическим током.
- Не ставьте на педаль никакие предметы, это может привести к повреждению машины или к травме.
- Если машина не будет использоваться длительное время, отключите педаль. В противном случае возможно возгорание или поражение электрическим током.

Закрепление строчки

При шитье прямой строчкой (например в конце отверстия или там, где швы не перекрываются) для закрепления конца нити применяйте обратные или закрепляющие стежки.

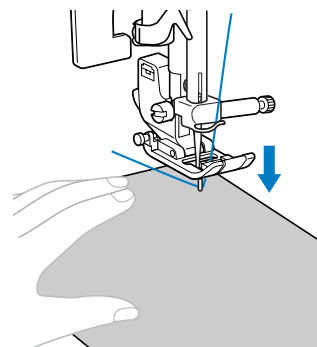
1 Опустите иглу в материал в начале строчки, а затем опустите рычажок прижимной лапки.**2** Нажмите кнопку Ⓢ (Пуск/Стоп) или нажмите на педаль.

Если теперь удерживать нажатой кнопку Ⓢ (Пуск/Стоп), машина будет шить на малой скорости.

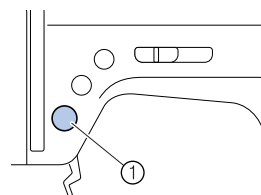

① Кнопка “Пуск/Стоп”

• Подробнее см. раздел “Начало шитья” (с. 42).

► Машина начинает шить.

3 После 3–5 стежков нажмите кнопку  (Реверс/Закрепление).

Удерживайте кнопку  (Реверс/Закрепление) нажатой, пока не вернетесь к началу строчки.

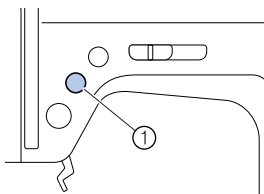
**1** Кнопка "Реверс/Закрепление"



Пока кнопка  (Реверс/Закрепление) нажата, выполняются обратные стежки.

4 При достижении начала строчки отпустите кнопку  (Реверс/Закрепление).

► Машина останавливается.

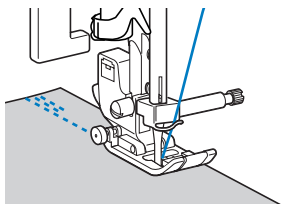

5 Нажмите кнопку  (Пуск/Стоп) или нажмите на педаль.

► Машина начинает шить в нормальном направлении.

**6** При достижении конца строчки нажмите кнопку  (Реверс/Закрепление).

Удерживайте кнопку  (Реверс/Закрепление) нажатой, пока машина не сделает 3-5 обратных стежков.

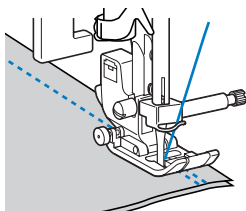
► Пока кнопка  (Реверс/Закрепление) нажата, выполняются обратные стежки.

**7** После выполнения 3–5 обратных стежков отпустите кнопку  (Реверс/Закрепление).

► Машина останавливается.

8 Нажмите кнопку  (Пуск/Стоп) или нажмите на педаль.

Если теперь удерживать нажатой кнопку  (Пуск/Стоп), машина будет шить на малой скорости.

► Машина начинает шить в нормальном направлении.

9 При достижении конца строчки остановите швейную машину.

Нажмите кнопку  (Пуск/Стоп) или отпустите педаль.

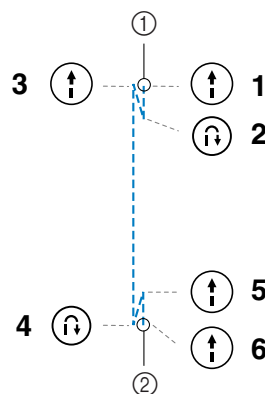

1 Начало строчки

2 Конец строчки

■ Выполнение закрепляющих стежков

Если выбраны не прямые или зигзаговые строчки, которые закрепляются обратными стежками, то при нажатии кнопки  (Реверс/Закрепление) машина выполняет 3-5 закрепляющих стежков один поверх другого.

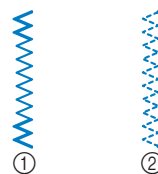

1 Обратные стежки

2 Закрепляющие стежки

**Напоминание**

● Конкретный вариант (обратные стежки или закрепляющие стежки) зависит от вида выбранной строчки. Подробнее см. раздел "Настройки строчек" (с. 79).

Обрезка нитей

- 1** Если шитье закончено и швейная машина остановлена, нажмите кнопку  (Подъем/опускание иглы) один раз, чтобы поднять иглу.

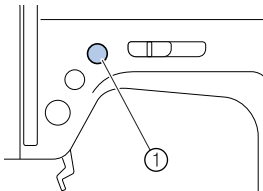

- ① Кнопка позиционирования иглы (Подъем/опускание иглы)
► Игла поднята.

- 2** Поднимите рычажок прижимной лапки.

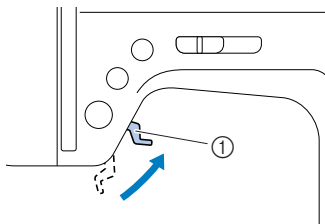

- ① Рычажок прижимной лапки

- 3** Вытяните материал влево от машины, проведите нити через устройство для обрезки нити и обрежьте их.

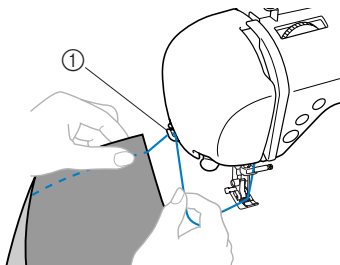

- ① Устройство для обрезки нити



Автоматическое выполнение обратных или закрепляющих стежков

Швейную машину можно настроить на автоматическое выполнение обратных или закрепляющих стежков в начале и в конце строчки. При выборе прямых строчек или строчек "зигзаг" автоматически прошиваются обратные стежки, а не закрепляющие стежки.

- 1** Выберите строчку
• Подробнее см. раздел “Выбор строчки” (с. 40).

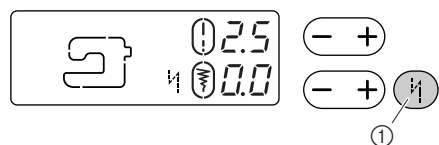
- 2** Нажмите кнопку  (Автоматический реверс/закрепление).



- ① Кнопка автоматического реверса/закрепления
► На ЖК-дисплее появляется значок .
• Это не обязательно, если выбрана строчка (например для обметывания петель или для закрепки), в которой закрепляющие стежки прошиваются автоматически.
• Для отмены автоматического выполнения обратных/закрепляющих стежков еще раз нажмите кнопку  (Автоматический реверс/закрепление).

- 3** Разместите материал под прижимной лапкой и поверните маховик на себя, чтобы ввести иглу в материал.

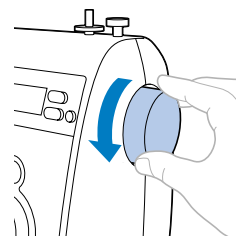

- 4** Нажмите кнопку  (Пуск/Стоп) один раз.

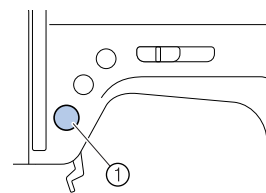

- ① Кнопка “Пуск/Стоп”
► Выполнив обратные/закрепляющие стежки, швейная машина начинает шить прямую строчку.

- 5** При достижении конца строчки нажмите кнопку "Реверс/Закрепление" один раз.

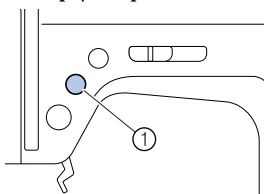

- ① Кнопка обратных/закрепляющих стежков ("Реверс/Закрепление")
- Этот этап не требуется, если выбрана строчка (например для обметывания петель или для закрепки), в которой закрепляющие стежки прошиваются автоматически.
- ▶ Выполнив обратные/закрепляющие стежки, швейная машина останавливается.

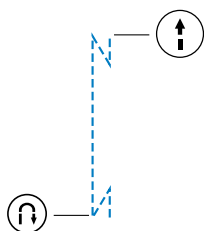

Напоминание

- Обратные/закрепляющие стежки **НЕ БУДУТ** выполняться, пока не будет нажата кнопка Ⓜ (Реверс/Закрепление). Кнопку Ⓣ (Пуск/Стоп) можно использовать для остановки шитья при необходимости, например для поворота материала на углах.

Регулировка натяжения нити

Эта регулировка предусмотрена для получения одинакового натяжения верхней и нижней нитей. Если стандартная настройка не дает желаемого результата или если используется особая нить или особый материал, увеличьте или уменьшите натяжение нити с помощью регулятора натяжения нити.

Примечание

- Настройка правильного натяжения нити невозможна, если заправка верхней нити или установка шпульки выполнены неправильно. Если добиться правильного натяжения нити не удастся, перезаправьте верхнюю нить и установите шпульку правильно.

Напоминание

- Рекомендуется перед началом шитья сделать пробную вышивку на куске ткани.

Правильное натяжение нити

Сцепление нитей должно находиться внутри слоя материала. С лицевой стороны материала должна быть видна только верхняя нить, а с изнаночной – только нижняя.

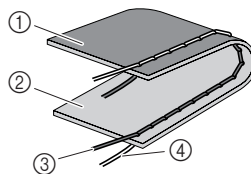

- ① Изнаночная сторона материала
② Лицевая сторона материала
③ Верхняя нить
④ Нижняя нить

Слишком сильное натяжение верхней нити

Если нижняя нить видна с лицевой стороны материала, это означает, что верхняя нить натянута слишком туго.

Примечание

- Если нижняя нить заправлена неправильно, натяжение верхней нити может быть слишком сильным. В этом случае заново заправьте нижнюю нить согласно инструкциям в разделе "Установка шпульки" (с. 18).

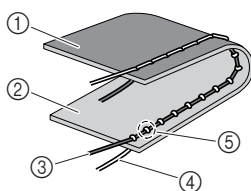

- ① Изнаночная сторона материала
② Лицевая сторона материала
③ Верхняя нить
④ Нижняя нить
⑤ Нижняя нить видна с лицевой стороны материала.

Чтобы уменьшить натяжение верхней нити, поверните регулятор натяжения влево.

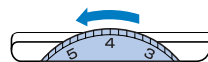

Слишком слабое натяжение верхней нити

Если верхняя нить видна с изнаночной стороны материала, это означает, что верхняя нить натянута слишком слабо.

Примечание

- Если верхняя нить заправлена неправильно, натяжение верхней нити может быть слишком слабым. В этом случае заново заправьте верхнюю нить согласно инструкциям в разделе "Заправка верхней нити" (с. 20).

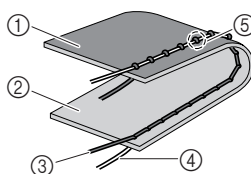

- ① Изнаночная сторона материала
② Лицевая сторона материала
③ Верхняя нить
④ Нижняя нить
⑤ Верхняя нить видна с изнаночной стороны материала.

Чтобы увеличить натяжение верхней нити, поверните регулятор натяжения вправо.

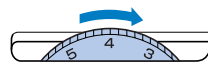

Полезные советы

Ниже описаны различные способы достижения наилучших результатов при работе на швейной машине. Пользуйтесь этими рекомендациями при шитье.

Пробное шитье

После выбора строчки швейная машина автоматически задает ширину строчки и длину стежка для выбранной строчки. Тем не менее, рекомендуется выполнить пробное шитье на кусочке материала, поскольку в зависимости от типа материала и выбранной строчки желаемые результаты могут быть не достигнуты. Для пробного шитья следует использовать кусочек того же материала и такую же нить, которые будут использоваться в работе. Проверьте натяжение нити, ширину строчки и длину стежка. Поскольку результаты зависят от вида строчки и количества прошиваемых слоев материала, выполните пробную строчку при тех же условиях, при которых будет выполняться работа.

Изменение направления шитья

- 1 Когда строчка дойдет до угла, остановите швейную машину. Оставьте иглу опущенной (в материале). Если после остановки машины игла остается вверх, нажмите кнопку  (Подъем/опускание иглы).
- 2 Поднимите рычажок прижимной лапки, а затем поверните материал. Материал поворачивайте вокруг иглы.

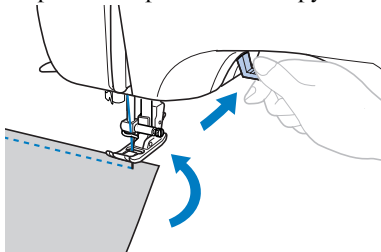

- 3 Опустите рычажок прижимной лапки и продолжайте шить.

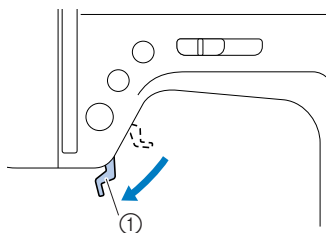

① Рычажок прижимной лапки

Шитье по кривой линии

Чтобы шить по кривой линии, останавливайте машину и понемногу изменяйте направление шитья.

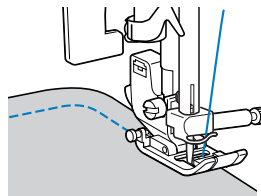

При шитье строчкой "зигзаг" вдоль кривой уменьшите длину стежка, чтобы получить более мелкую строчку.

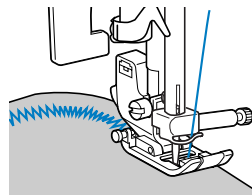

Работа с толстым материалом

- Если материал не помещается под прижимной лапкой
Поднимите рычажок лапки еще выше, чтобы установить прижимную лапку в крайнее верхнее положение. (В этом случае рычажок прижимной лапки не фиксируется.)

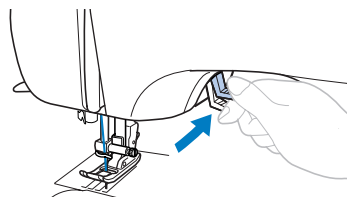

ОСТОРОЖНО!

- Толщина материала различается в зависимости от его типа. Если подавать материал с усилием, то игла может сломаться или погнуться.

- Если подгиб слишком толстый и материал не подается в начале строчки
Лапка для строчки "зигзаг" "J" имеет механизм фиксации на нужном уровне.

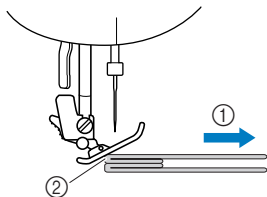

- ① Направление шитья
② Неправильное выравнивание

- ① Если в начале шитья подгиб слишком толстый и не помещается под лапкой, поднимите рычажок прижимной лапки.
- ② Указательным пальцем нажмите черную кнопку (фиксатор прижимной лапки) на левой стороне лапки для строчки "зигзаг" "J", затем большим пальцем слегка нажмите на переднюю часть прижимной лапки, чтобы выровнять ее положение. При этом послышится щелчок; продолжайте опускать прижимную лапку, удерживая нажатым фиксатор прижимной лапки.

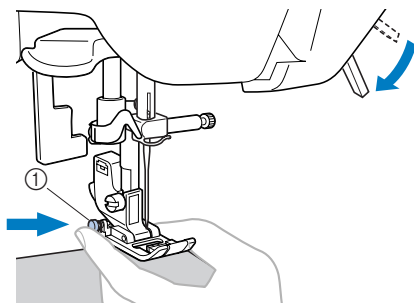

- ① Черная кнопка

- ③ Прижимная лапка остается в таком положении, обеспечивая таким образом подачу материала.

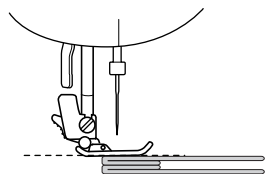

- После прошивки шва прижимная лапка вернется в нормальное положение.



ОСТОРОЖНО!

- Толщина материала различается в зависимости от его типа. Если подавать материал с усилием, то игла может сломаться или погнуться.

Работа с тонким материалом

При работе с тонким материалом возможны перекося строчки или неправильная подача. В этом случае подложите под него тонкую бумагу или стабилизирующий материал и шейте их вместе. Закончив шитье, оторвите бумагу.

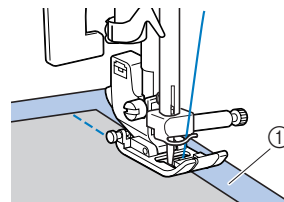

- ① Стабилизирующий материал или бумага

Работа с эластичным материалом

Сначала сметайте полотна материала друг с другом, затем шейте, не растягивая материал. Кроме того, лучший результат можно получить, если использовать нить для трикотажных материалов или эластичную строчку.

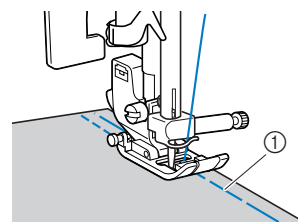

- ① Наметочная строчка

Вытягивание нижней нити

Перед выполнением сборки вытяните нижнюю нить как описано ниже.

- 1** Проведите нить шпульки через прорезь.
Не обрезайте нить устройством для обрезки нити.

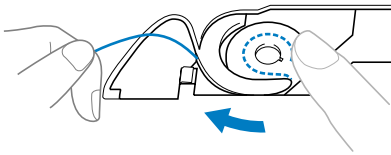

- Не устанавливайте на место крышку челночного устройства.

- 2** Слегка придерживайте конец верхней нити.

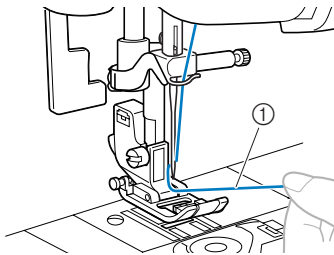

- ① Верхняя нить

- 3** При поднятой игле нажмите кнопку
⊕ (Подъем/опускание иглы) дважды.

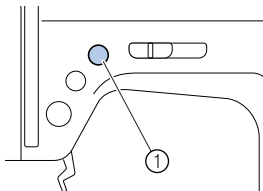

- ① Кнопка позиционирования иглы
(Подъем/опускание иглы)

- 4** Осторожно потяните за верхнюю нить вверх,
чтобы вытянуть конец нижней нити.

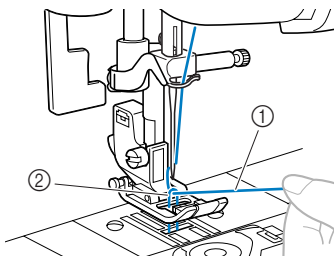

- ① Верхняя нить
② Нижняя нить

- 5** Проведите нижнюю нить под прижимной
лапкой и вытяните ее примерно на 10–15 см в
направлении к задней части машины.

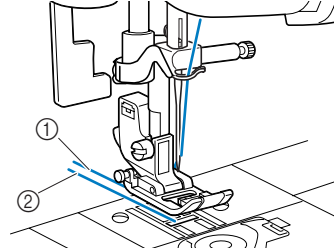

- ① Верхняя нить
② Нижняя нить

- 6** Повторно установите крышку челночного
устройства.

Вставьте язычок в нижнем левом углу
крышки челночного устройства (A), а затем
слегка нажмите на ее правую сторону (B).

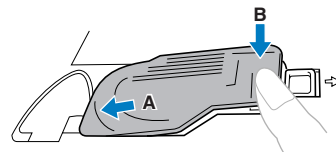

3 ОСНОВНЫЕ СТРОЧКИ

Обметывание краев

Краеобметочные строчки выполняются вдоль обрезанного края материала для предотвращения его осыпания. Для обметывания краев предусмотрено четыре строчки.

Название строчки	Рисунок	Прижимная лапка	Применение	Ширина строчки [мм (дюйм)]		Длина стежка [мм (дюйм)]		Двойная игла	Шагающая лапка	Обратные/Закрепляющие стежки
				Авт. режим	Ручн. режим	Авт. режим	Ручн. режим			
Строчка "зигзаг"		J	Обметывание краев и пришивание аппликаций	3,5 (1/8)	0,0–7,0 (0–1/4)	1,4 (1/16)	0,0–4,0 (0–3/16)	Да (J)	*1 Да	Обратн.стежки
3-ступенчатый зигзаг		J	Обметывание краев на среднем или эластичном материале, пришивание тесьмы, штопка и т. д.	5,0 (3/16)	1,5–7,0 (1/16–1/4)	1,0 (1/16)	0,2–4,0 (1/64–3/16)	Да (J)	Нет	Закреп.стежки
Краеобметочная строчка		G	Обметывание краев на тонком или среднем материале	3,5 (1/8)	2,5–5,0 (3/32–3/16)	2,0 (1/16)	1,0–4,0 (1/16–3/16)	Нет	Нет	Закреп.стежки
		G	Обметывание краев на толстом материале	5,0 (3/16)	2,5–5,0 (3/32–3/16)	2,5 (3/32)	1,0–4,0 (1/16–3/16)	Нет	Нет	Закреп.стежки

*1 Не применяйте обратные стежки.

Значения, приведенные в колонке "Авт. режим", устанавливаются при выборе данной строчки. Параметр можно настроить, выбрав для него любое значение из диапазона, указанного в колонке "Ручн. режим".



При шитье соблюдайте следующие меры предосторожности.



ОСТОРОЖНО!

- Перед заменой прижимной лапки не забудьте выключить машину. Иначе при случайном нажатии какой-нибудь кнопки машина может прийти в действие и причинить травму.

Обметывание краев с лапкой для строчки "зигзаг" "J"

- 1 Включите машину.
- 2 С помощью ручки выбора строчки выберите
 - 4  или 9 .
- 3 Установите лапку для строчки "зигзаг" "J".
 - Подробнее см. раздел “Замена прижимной лапки” (с. 31).
- 4 Шейте вдоль края материала так, чтобы игла опускалась чуть справа от этого края.

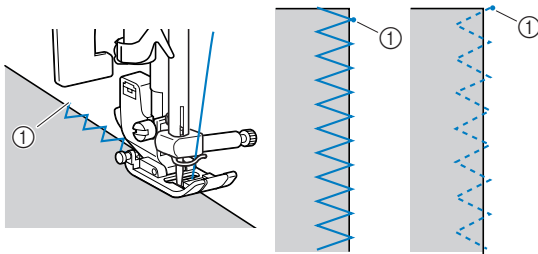



① Точка опускания иглы



ОСТОРОЖНО!

- После настройки ширины строчки медленно поверните маховик машины на себя и убедитесь, что игла не касается прижимной лапки. Если игла ударит по лапке, она может погнуться или сломаться.

Обметывание краев с краеобметочной лапкой "G"

- 1 Включите машину.
- 2 С помощью ручки выбора строчки выберите
 - 5  или 6 .
- 3 Установите краеобметочную лапку "G".
 - Подробнее см. раздел “Замена прижимной лапки” (с. 31).
- 4 Расположите материал так, чтобы его край прилегал к направляющей прижимной лапки, и опустите рычажок прижимной лапки.

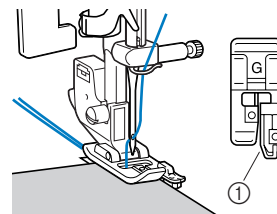

① Направляющая прижимной лапки

- 5 Медленно поверните маховик на себя и проверьте, что игла не касается прижимной лапки.

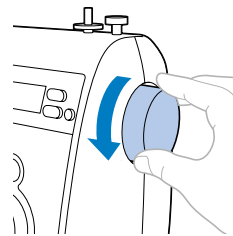

- 6 При шитье край материала должен прилегать к направляющей прижимной лапки.

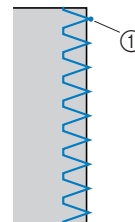

① Точка опускания иглы

Простые строчки

Для выполнения простых швов используются прямые строчки. Имеется три таких строчки.

Название строчки		Рисунок	Прижимная лапка	Применение	Ширина строчки [мм (дюйм)]		Длина стежка [мм (дюйм)]		Двойная игла	Шагающая лапка	Обратные/Закрепляющие стежки
					Авт.режим	Ручн.режим	Авт.режим	Ручн.режим			
Прямая строчка	Игла слева		J	Простая строчка, выполнение сборок или зашивов и т.д.	0,0 (0)	0,0–7,0 (0–1/4)	2,5 (3/32)	0,2–5,0 (1/64–3/16)	Нет	*1 Да	Обратн.стежки
	Игла по центру		J	Вшивание молний, простая строчка, выполнение сборок или зашивов и т.д.	–	–	2,5 (3/32)	0,2–5,0 (1/64–3/16)	Да (J)	*1 Да	Обратн.стежки
Тройная эластичная строчка			J	Вшивание рукавов, выполнение шаговых швов брюк, шитье эластичных материалов, декоративная строчка	0,0 (0)	0,0–7,0 (0–1/4)	2,5 (3/32)	1,5–4,0 (1/16–3/16)	Нет	Нет	Закреп.стежки

*1 Не применяйте обратные стежки.

Значения, приведенные в колонке "Авт. режим", устанавливаются при выборе данной строчки. Параметр можно настроить, выбрав для него любое значение из диапазона, указанного в колонке "Ручн. режим".

⚠ ОСТОРОЖНО!

- Перед заменой прижимной лапки не забудьте выключить машину. Иначе при случайном нажатии какой-нибудь кнопки машина может прийти в действие и причинить травму.

1 Сметайте полотно материала или скрепите их булавками.

2 Включите машину.

3 С помощью ручки выбора строчки выберите



4 Установите лапку для строчки "зигзаг" "J".
• Подробнее см. раздел "Замена прижимной лапки" (с. 31).

5 Если нужно выполнить обратные стежки, опустите иглу в материал на расстоянии в 3–5 стежков от точки начала шитья и прошейте обратные стежки.
• Подробнее см. раздел "Закрепление строчки" (с. 44).

6 Приступайте к шитью.

- Подробнее см. раздел "Начало шитья" (с. 42).

7 Если нужно выполнить обратные стежки в конце строчки, прошейте 3–5 обратных стежков.
• Подробнее см. раздел "Закрепление строчки" (с. 44).

8 Закончив шитье, обрежьте нити.

■ Изменение положения иглы

При использовании прямой строчки (с левым положением иглы) и тройной эластичной строчки положение иглы можно регулировать путем настройки ширины строчки. Нажмите на сегмент "-" кнопки выбора ширины строчки для левого положения иглы или на сегмент "+" — для правого положения иглы.

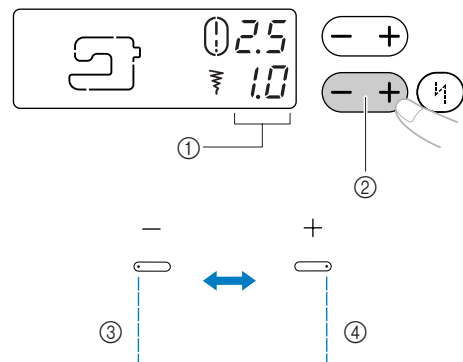

- ① Ширина строчки
- ② Кнопка выбора ширины строчки
- ③ Смещение положения иглы влево
- ④ Смещение положения иглы вправо

Потайные подшивочные строчки

Эти строчки используются для потайного подшивания низа юбок и брюк. Имеется две такие строчки.

Название строчки	Рисунок	Прижимная лапка	Применение	Ширина строчки [мм (дюйм)]		Длина стежка [мм (дюйм)]		Двойная игла	Шагающая лапка	Обратные/Закрепляющие стежки
				Авт.режим	Ручн.режим	Авт.режим	Ручн.режим			
Потайная подшивочная строчка		R	Потайное подшивание на материале средней плотности	0 (0)	-3 - 3	2,0 (1/16)	1,0-3,5 (1/16-1/8)	Нет	Нет	Закреп.стежки
		R	Потайное подшивание на эластичном материале	0 (0)	-3 - 3	2,0 (1/16)	1,0-3,5 (1/16-1/8)	Нет	Нет	Закреп.стежки

Значения, приведенные в колонке "Авт. режим", устанавливаются при выборе данной строчки. Параметр можно настроить, выбрав для него любое значение из диапазона, указанного в колонке "Ручн. режим".



Напоминание

- Если выбрана строчка или

Чтобы сместить точку опускания иглы влево, нажмите на сегмент "-" кнопки выбора ширины строчки так, чтобы на ЖК-дисплее появилось значение "0", "-1", "-2" или "-3".

Чтобы сместить точку опускания иглы влево, нажмите на сегмент "+" кнопки выбора ширины строчки так, чтобы на ЖК-дисплее появилось значение "0", "-1", "-2" или "-3".

Потайное подшивание выполняется в следующем порядке.



ОСТОРОЖНО!

- Перед заменой прижимной лапки не забудьте выключить машину. Иначе при случайном нажатии какой-нибудь кнопки машина может прийти в действие и причинить травму.

- 1 Подогните материал по требуемой линии и заметайте подгиб на расстоянии около 5 мм (3/16 дюйма) от края материала. После наметки отогните материал назад по линии наметки, а затем поверните его изнаночной стороной вверх.

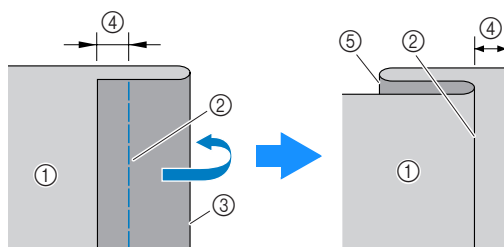

- 1 Изнаночная сторона материала
- 2 Наметочная строчка
- 3 Требуемый подшитый край
- 4 5 мм (3/16 дюйма)
- 5 Подгиб

- 2 Включите машину.

- 3 С помощью ручки выбора строчки выберите



- 4 Установите лапку для потайной подшивочной строчки "R".

- Подробнее см. раздел "Замена прижимной лапки" (с. 31).

- 5** Расположите материал так, чтобы складка по линии отгиба прилегала к направляющей прижимной лапки, и опустите рычажок лапки.

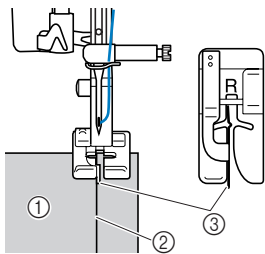

- ① Изнаночная сторона материала
② Складка по линии отгиба
③ Направляющая прижимной лапки

- 6** Нажмите на сегмент "-" кнопки выбора ширины строчки и настройте ширину строчки так, чтобы игла слегка захватывала подгиб, а затем начинайте шитье, сохраняя выравнивание края материала по направляющей прижимной лапки.

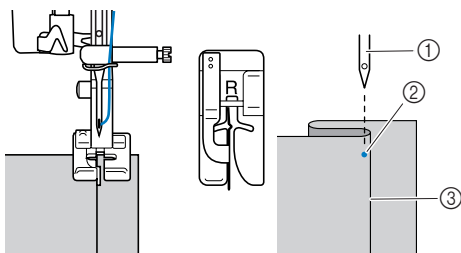

- ① Игла
② Точка опускания иглы
③ Складка по линии отгиба



ОСТОРОЖНО!

- Медленно поверните маховик на себя и проверьте, что игла не касается прижимной лапки. Если игла ударит по лапке, она может погнуться или сломаться.

Напоминание

Если положение иглы выбрано неправильно, то получится результат, показанный ниже. Отрегулируйте настройку согласно приведенным ниже инструкциям.

- Если игла захватывает слишком большую часть складки
Это означает, что игла слишком сдвинута влево.
Нажмите на сегмент "+" кнопки выбора ширины строчки и настройте положение иглы так, чтобы игла слегка захватывала складку.

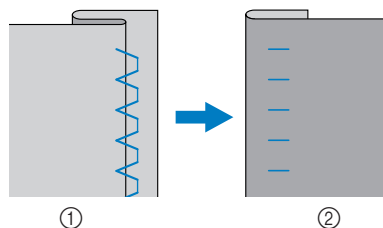

- ① Изнаночная сторона материала
② Лицевая сторона материала
- Если игла не захватывает складку
Это означает, что игла слишком сдвинута вправо.
Нажмите на сегмент "-" кнопки выбора ширины строчки и настройте положение иглы так, чтобы игла слегка захватывала складку.

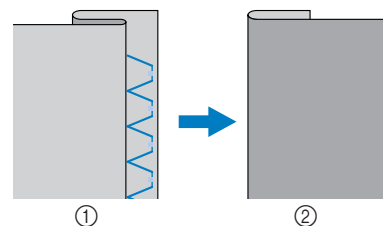

- ① Изнаночная сторона материала
② Лицевая сторона материала
- Подробнее см. раздел "Настройка длины стежка и ширины строчки" (с. 40).

- 7** Удалите наметочную строчку.

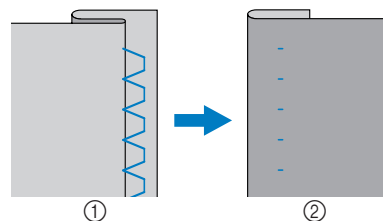

- ① Изнаночная сторона материала
② Лицевая сторона материала

Строчка для обметывания петель

Петли можно обметать разными способами. Для обметывания петель предусмотрено три строчки.

Название строчки	Рисунок	Прижимная лапка	Применение	Ширина строчки [мм (дюйм)]		Длина стежка [мм (дюйм)]		Двойная игла	Шагающая лапка	Обратные/Закрепляющие стежки
				Авт.режим	Ручн.режим	Авт.режим	Ручн.режим			
Строчка для обметывания петель		A	Закрепленные петли в материале с подкладкой	5,0 (3/16)	3,0–5,0 (1/8–3/16)	0,5 (1/32)	0,2–1,0 (1/64–1/16)	Нет	Нет	Автоматические закрепляющие
		A	Горизонтальные петли в тонком и среднем материале	5,0 (3/16)	3,0–5,0 (1/8–3/16)	0,5 (1/32)	0,2–1,0 (1/64–1/16)	Нет	Нет	Автоматические закрепляющие
		A	Обметывание петель с глазком в толстом или пушистом материале	7,0 (1/4)	3,0–7,0 (1/8–1/4)	0,5 (1/32)	0,3–1,0 (1/64–1/16)	Нет	Нет	Автоматические закрепляющие

Значения, приведенные в колонке "Авт. режим", устанавливаются при выборе данной строчки. Параметр можно настроить, выбрав для него любое значение из диапазона, указанного в колонке "Ручн. режим". Можно обметывать петли с максимальной длиной 30 мм (1-3/16 дюйма) (диаметр пуговицы + толщина пуговицы). Петли обметываются как показано ниже.

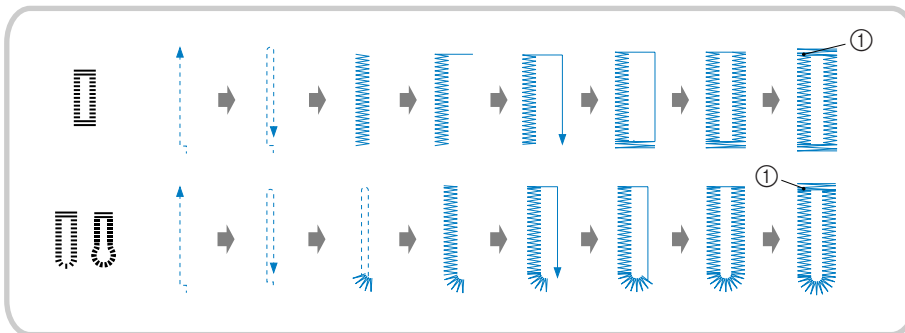

① Закрепляющие стежки



ОСТОРОЖНО!

- Перед заменой прижимной лапки не забудьте выключить машину. Иначе при случайном нажатии какой-нибудь кнопки машина может прийти в действие и причинить травму.

Ниже приведены наименования деталей лапки для обметывания петель "А".

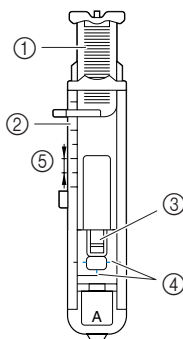

- ① Направляющая пластина пуговицы
- ② Шкала прижимной лапки
- ③ Стержень
- ④ Метки на лапке
- ⑤ 5 мм (3/16 дюйма)

- 1** Мелком отметьте на материале положение и длину петли.

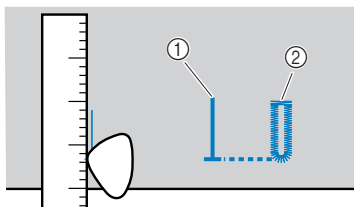

- ① Разметка на материале
② Готовая строчка

- 2** На лапке "А" вытяните направляющую пластину и вставьте в нее пуговицу, которая будет продеваться через петлю.

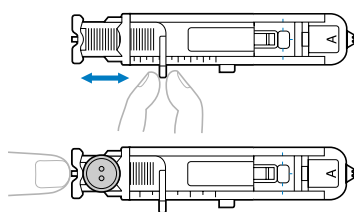

■ Если пуговица не помещается в направляющую пластину

Сложите диаметр и толщину пуговицы, затем установите направляющую пластину на полученное значение. (Цена деления шкалы лапки составляет 5 мм (3/16 дюйма).)

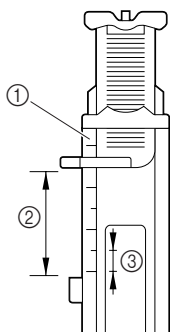

- ① Шкала прижимной лапки
② Длина петли (диаметр + толщина пуговицы)
③ 5 мм (3/16 дюйма)

Пример: Для пуговицы диаметром 15 мм (9/16 дюйма) и толщиной 10 мм (3/8 дюйма) направляющую пластину пуговицы нужно установить по шкале на 25 мм (1 дюйм).

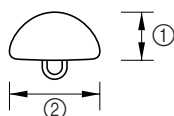

- ① 10 мм (3/8 дюйма)
② 15 мм (9/16 дюйма)

► Размер петли установлен.

- 3** Включите машину.

- 4** С помощью ручки выбора строчки выберите



- 5** Установите лапку для обметывания петель "А".

- Подробнее см. раздел “Замена прижимной лапки” (с. 31).

- 6** Проведите верхнюю нить вниз через отверстие в прижимной лапке и затем протяните ее под прижимной лапкой (как показано на рисунке).

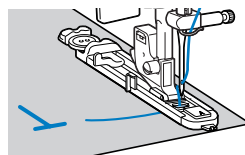

- 7** Расположите материал так, чтобы передний край разметки петли совпадал с красными метками по бокам лапки. Затем опустите рычажок лапки.

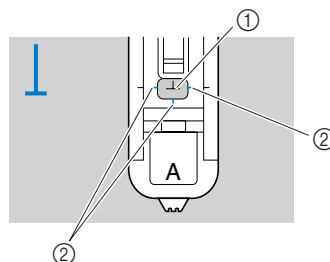

- ① Разметка на материале (спереди)
② Красные метки на лапке для обметывания петель

Примечание

- Опуская лапку, не толкайте ее переднюю часть, в противном случае не будет соблюден размер петли.

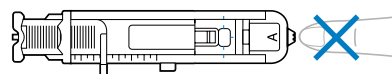

- 8** Как можно дальше выдвиньте вниз рычажок обметывания петель.

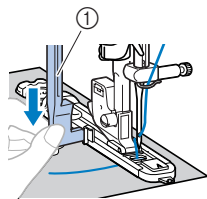

- ① Рычажок обметывания петель
Рычажок обметывания петель должен быть установлен за металлической скобкой на лапке для обметывания петель.

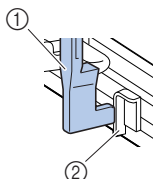

- ① Рычажок обметывания петель
② Скобка

- 9** Придерживая конец верхней нити левой рукой, запустите машину.

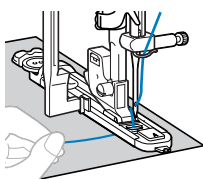

- Закончив шитье, машина автоматически прошивает закрепляющие стежки, а затем останавливается.

- 10** Обрежьте нить, поднимите рычажок лапки и снимите материал с машины.

- 11** Поднимите рычажок обметывания петель в его исходное положение.

- 12** Вставьте булавку вдоль внутренней стороны одной из закрепок петли, чтобы предотвратить прорезание строчки.

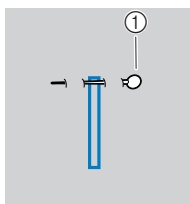

- ① Стержень

- 13** С помощью вспарывателя прорежьте отверстие петли до булавки.

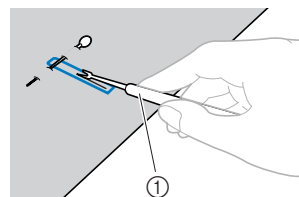

- ① Вспарыватель

Для изготовления петель с глазком ()

воспользуйтесь имеющейся в продаже прошивкой, чтобы проделать отверстие в закругленном конце петли, затем прорежьте петлю вспарывателем.

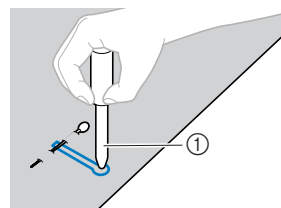

- ① Прошивка

- Перед тем как проделывать отверстие, подложите под материал толстую бумагу или другой защитный материал.

⚠ ОСТОРОЖНО!

- Прорезая петлю вспарывателем, следите, чтобы рука или палец не находились на его пути. Вспарыватель может соскользнуть и стать причиной травмы. Используйте вспарыватель только по прямому назначению.

■ Изменение длины стежка

Нажмите на сегмент "+" или "-" кнопки выбора длины стежка, чтобы настроить длину стежка.

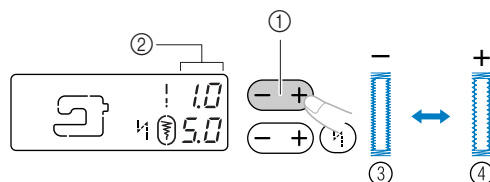

- ① Кнопка выбора длины стежка
② Длина стежка
③ Мелкий зиг-заг
④ Крупный зиг-заг

- Если материал не подается (например, из-за большой толщины материала), следует уменьшить плотность строчки.

■ Изменение ширины строчки

Нажмите на сегмент "+" или "-" кнопки выбора ширины строчки, чтобы настроить ширину строчки.

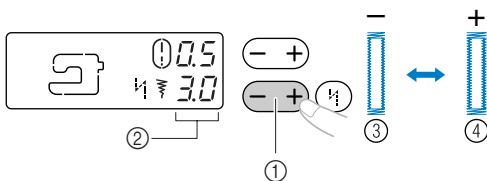

- ① Кнопка выбора ширины строчки
- ② Ширина строчки
- ③ Узкая
- ④ Широкая

Напоминание

- Перед обметыванием петель проверьте длину стежка и ширину строчки, выполнив пробное обметывание петли на кусочке материала.

Пришивание пуговиц

С помощью этой швейной машины можно пришивать пуговицы с двумя или четырьмя отверстиями.

- 1** Измерьте расстояние между отверстиями в пришиваемой пуговице.

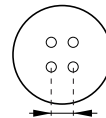

- 2** Поднимите рычажок прижимной лапки и на задней стороне платформы установите переключатель положения гребенок транспортера на  (влево, если смотреть сзади).

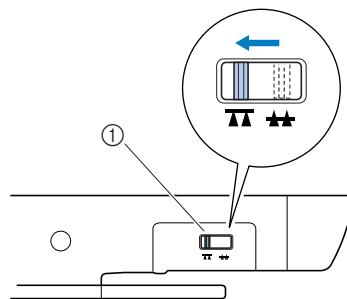

- 1** Переключатель положения гребенок транспортера (вид сзади)
 - Гребенки транспортера опущены.

- 3** Включите швейную машину.

- 4** Выберите строчку .

- 5** Установите лапку для пришивания пуговиц "М".

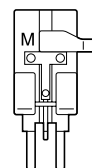

- Подробнее см. раздел "Замена прижимной лапки" (с. 31).

- 6** Настройте ширину строчки так, чтобы она была равна расстоянию между отверстиями в пуговице.

- 7** Вставьте пуговицу в лапку для пришивания пуговиц "М".

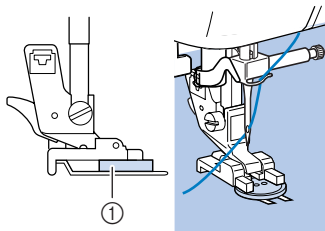

① Пуговица

▶ Пуговица на месте.

- Если в пуговице четыре отверстия, сначала прошивают два ближних отверстия. Затем сдвигают пуговицу так, чтобы игла входила в два дальних отверстия, и прошивают их таким же образом.

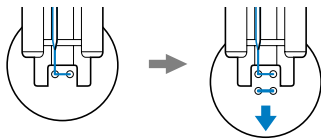

- 8** Поверните маховик машины на себя (против часовой стрелки) и убедитесь в том, что игла правильно входит в два отверстия в пуговице. Если кажется, что игла ударит по пуговице, измерьте расстояние между отверстиями еще раз. Настройте ширину строчки так, чтобы она была равна расстоянию между отверстиями в пуговице.

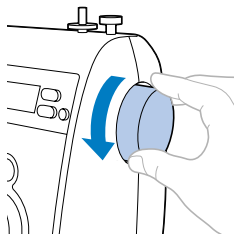

ОСТОРОЖНО!

- Перед тем как пришивать пуговицу, убедитесь в том, что игла не касается пуговицы. В противном случае игла может погнуться или сломаться.

- 9** Приступайте к шитью.

Сдвиньте регулятор скорости влево (низкая скорость).

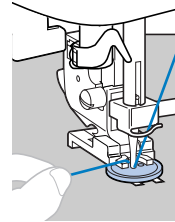

▶ Выполнив закрепляющие стежки, швейная машина автоматически останавливается.

- Если пуговицу необходимо пришить покрепче, выполните операцию ее пришивания дважды.

- 10** Используя ножницы, обрежьте верхнюю и нижнюю нити в начале строчки ножницами.

В конце строчки вытяните верхнюю нить на изнаночную сторону материала и свяжите ее с нижней нитью.

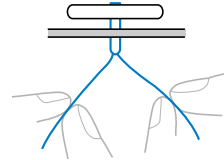

- 11** Закончив пришивание пуговицы, установите переключатель положения гребенок транспортера на **▲▲** (вправо, если смотреть сзади), чтобы поднять гребенки транспортера.

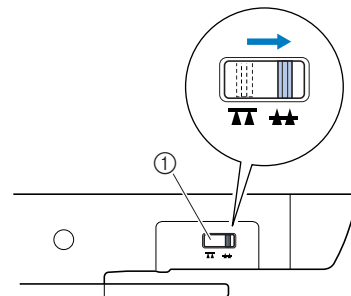

- ① Переключатель положения гребенок транспортера (вид сзади)

Напоминание

- При обычном шитье переключатель положения гребенок транспортера установлен в правое положение (если смотреть сзади).
- При продолжении шитья гребенки поднимаются.

■ Пришивание пуговицы с изготовлением ножки

Чтобы пришить пуговицу с изготовлением ножки, следует пришить ее с некоторым просветом между пуговицей и материалом, а затем обмотать нить вокруг ножки вручную. Это позволит надежно прикрепить пуговицу к материалу.

- ① Вставьте пуговицу в лапку для пришивания пуговиц "М" и сдвиньте рычажок для изготовления ножки на себя.

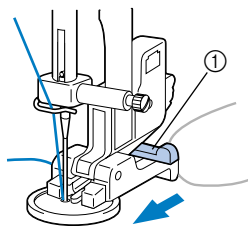

- ① Рычажок для изготовления ножки

- ② Закончив пришивание, обрежьте верхнюю нить с большим запасом и обмотайте ее вокруг нитей между пуговицей и материалом, а затем свяжите с верхней нитью в начале строчки. Свяжите концы нижней нити в конце и в начале строчки на изнаночной стороне материала.



- ③ Обрежьте излишки нити.

Вшивание молнии

На этой швейной машине можно вшивать застежки-молнии.

Название строчки		Рисунок	Прижимная лапка	Применение	Ширина строчки [мм (дюйм)]		Длина стежка [мм (дюйм)]		Двойная игла	Шагающая лапка	Обратные/Закрепляющие стежки
					Авт.режим	Ручн.режим	Авт.режим	Ручн.режим			
Прямая строчка	Игла по центру		J	Вшивание молний, простая строчка, выполнение сборок или зашипов и т.д.	—	—	2,5 (3/32)	0,2–5,0 (1/64–3/16)	Да (J)	*1 Да	Обратн.стежки

*1 Не применяйте обратные стежки.

Значения, приведенные в колонке "Авт. режим", устанавливаются при выборе данной строчки. Параметр можно настроить, выбрав для него любое значение из диапазона, указанного в колонке "Ручн. режим".

Существует много способов вшивания молнии. Поэтому ниже описаны только операции вшивания центральной и боковой молнии.



ОСТОРОЖНО!

- Перед заменой прижимной лапки не забудьте выключить машину. Иначе при случайном нажатии какой-нибудь кнопки машина может прийти в действие и причинить травму.

Вшивание молнии по центру

Строчка выполняется на обоих полотнах материала, расположенных встык друг к другу.

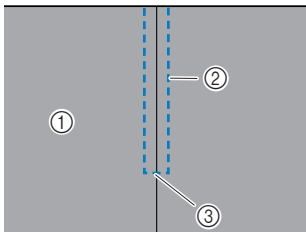

- ① Лицевая сторона материала
- ② Строчка
- ③ Конец раскрытия молнии

1 Включите машину.

2 Установите лапку для строчки "зигзаг" "J" и прошейте прямой строчкой до конца раскрытия молнии.

Полотна материала должны быть сложены лицевой стороной друг к другу. Дойдя до конца раскрытия молнии прошейте обратные стежки.

- Подробные инструкции по простым строчкам см. в разделе "Простые строчки" (с. 53).

3 Сметайте обе части до края материала.

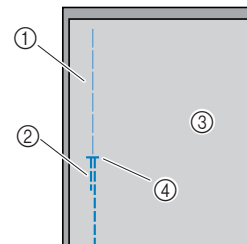

- ① Наметочная строчка
- ② Обратные стежки
- ③ Изнаночная сторона материала
- ④ Конец раскрытия молнии

4 Разутюжьте припуски на шов с изнаночной стороны материала.

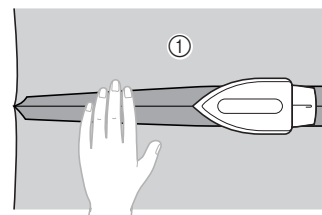

- ① Изнаночная сторона материала

- 5** Расположите молнию по центру шва и приметайте ее.

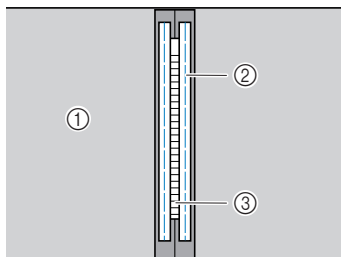

- ① Изнаночная сторона материала
- ② Наметочная строчка
- ③ Молния

- 6** С помощью ручки выбора строчки выберите

строчку .

- 7** Установите держатель прижимной лапки на правый стержень лапки для вшивания молнии "Г".

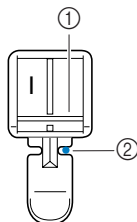

- ① Правый стержень лапки
- ② Точка опускания иглы
- Подробнее см. раздел “Замена прижимной лапки” (с. 31).

! ОСТОРОЖНО!

- При использовании прижимной лапки "Г" обязательно используйте центральное положение иглы и медленно поверните маховик на себя, чтобы убедиться, что игла не касается прижимной лапки. Если выбрать другую строчку, игла может ударить по лапке и погнуться или сломаться.

- 8** Застрочите шов вокруг молнии с лицевой стороны.

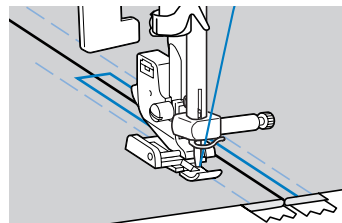
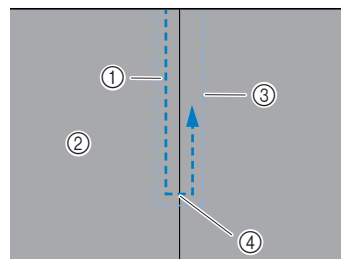

- ① Строчка
- ② Лицевая сторона материала
- ③ Наметочная строчка
- ④ Конец раскрытия молнии

! ОСТОРОЖНО!

- Во время шитья следите, чтобы игла не касалась молнии. Иначе игла может погнуться или сломаться.

- 9** Удалите наметочную строчку.

Вшивание боковой молнии

Строчка выполняется только на одном куске материала. Этот тип обработки молнии используется для застежек на боковых и задних деталях одежды.

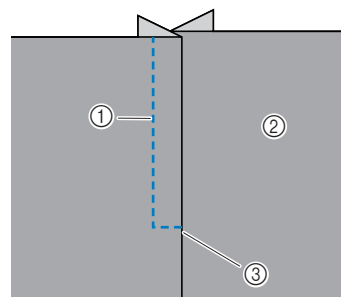

- ① Строчка
- ② Лицевая сторона материала
- ③ Конец раскрытия молнии

Ниже описано вшивание молнии со строчкой с левой стороны, как показано на рисунке.

- 1 Включите машину.
- 2 Установите лапку для строчки "зигзаг" "J" и прошейте прямой строчкой до конца раскрытия молнии.
 - Полотна материала должны быть сложены лицевой стороной друг к другу. Дойдя до конца раскрытия молнии прошейте обратные стежки.
 - Подробные инструкции по простым строчкам см. в разделе "Простые строчки" (с. 53).

- 3 Сметайте обе части до края материала.

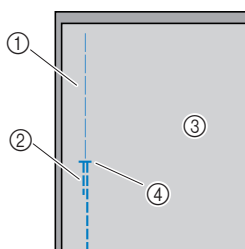

- 1 Наметочная строчка
- 2 Обратные стежки
- 3 Изнаночная сторона материала
- 4 Конец раскрытия молнии

- 4 Разутюжьте припуски на шов с изнаночной стороны материала.

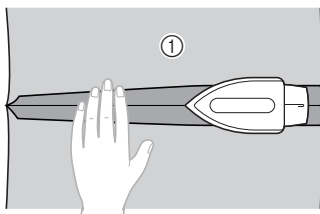

- 1 Изнаночная сторона материала

- 5 Загладьте припуски на шов так, чтобы правая сторона (сторона без строчки) выступала на 3 мм (1/8 дюйма).

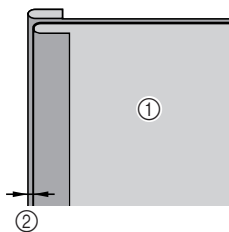

- 1 Изнаночная сторона материала
- 2 3 мм (1/8 дюйма)

- 6 Приложите молнию зубцами вплотную к приутюженному краю материала, выступающему на 3 мм (1/8 дюйма), затем приметайте молнию или прикрепите ее булавками.

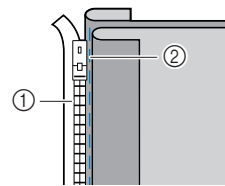

- 1 Зубцы молнии
- 2 Наметочная строчка

- 7 С помощью ручки выбора строчки выберите строчку  .

- 8 Установите держатель прижимной лапки с правой стороны стержня лапки для вшивания молнии "Г".

Если строчка будет прошиваться с правой стороны (противоположной показанной в данном примере), установите держатель прижимной лапки на левой стороне стержня лапки.

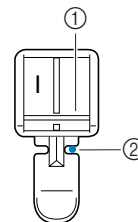

- 1 Правая сторона стержня лапки
- 2 Точка опускания иглы
 - Подробнее см. раздел "Замена прижимной лапки" (с. 31).

! ОСТОРОЖНО!

- При использовании прижимной лапки "Г" обязательно используйте центральное положение иглы и медленно поверните маховик на себя, чтобы убедиться, что игла не касается прижимной лапки. Если выбрать другую строчку, игла может ударить по лапке и погнуться или сломаться.

- 9** Пришейте молнию, начиная с ее основания, к детали материала с выступающим на 3 мм (1/8 дюйма) краем.

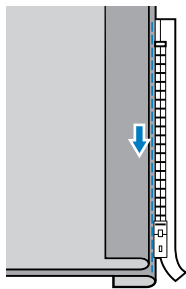

ОСТОРОЖНО!

- Во время шитья следите, чтобы игла не касалась молнии. Иначе игла может согнуться или сломаться.

- 10** Когда до конца молнии останется около 5 см (2 дюйма), остановите машину с опущенной в материал иглой, поднимите рычажок лапки, затем расстегните молнию и продолжайте шить.

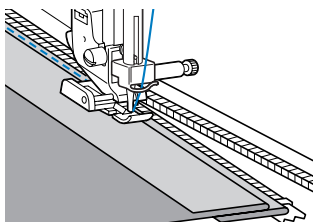

- 11** Застегните молнию, разложите материал и приметайте к нему другую сторону молнии.

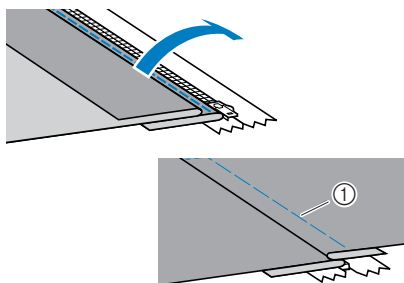

- ① Наметочная строчка

- 12** Установите держатель прижимной лапки с другой стороны стержня лапки для вшивания молнии "Г".

Если в пункте **8** держатель прижимной лапки был установлен с правой стороны стержня, переставьте его на левую сторону.

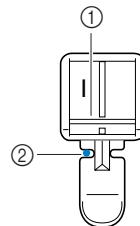

- ① Левая сторона стержня лапки
- ② Точка опускания иглы
- Подробнее см. раздел “Замена прижимной лапки” (с. 31).

- 13** Застрочите шов вдоль молнии с лицевой стороны.

В конце раскрытия молнии прошейте несколько обратных стежков и направляйте зубцы молнии по краю прижимной лапки.

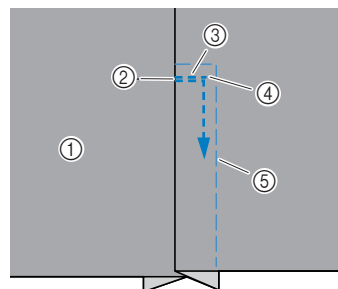

- ① Лицевая сторона материала
- ② Конец раскрытия молнии
- ③ Обратные стежки
- ④ Начало строчки
- ⑤ Наметочная строчка

- 14** Когда до конца молнии останется около 5 см (2 дюйма), остановите машину с опущенной в материал иглой и поднимите рычажок прижимной лапки.

- 15** Удалите наметочную строчку, расстегните молнию и продолжайте шить.

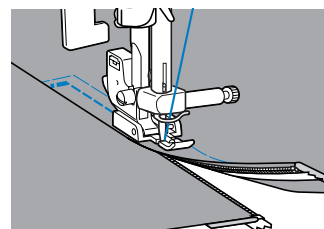

Работа с эластичным материалом и эластичной тесьмой

На этой машине можно шить эластичные материалы и пришивать эластичную тесьму.

Название строчки	Рисунок	Прижимная лапка	Применение	Ширина строчки [мм (дюйм)]		Длина стежка [мм (дюйм)]		Двойная игла	Шагающая лапка	Обратные/Закрепляющие стежки
				Авт.режим	Ручн.режим	Авт.режим	Ручн.режим			
Эластичная строчка		J	Шить эластичных материалов, декоративная строчка	1,0 (1/16)	1,0–3,0 (1/16–1/8)	2,5 (3/32)	1,0–4,0 (1/16–3/16)	Да (J)	Нет	Закреп.стежки
3-ступенчатый зигзаг		J	Обметывание краев на среднем или эластичном материале, пришивание тесьмы, штопка и т. д.	5,0 (3/16)	1,5–7,0 (1/16–1/4)	1,0 (1/16)	0,2–4,0 (1/64–3/16)	Да (J)	Нет	Закреп.стежки

Значения, приведенные в колонке "Авт. режим", устанавливаются при выборе данной строчки. Параметр можно настроить, выбрав для него любое значение из диапазона, указанного в колонке "Ручн. режим".

При шитье соблюдайте следующие меры предосторожности.



ОСТОРОЖНО!

- Перед заменой прижимной лапки не забудьте выключить машину. Иначе при случайном нажатии какой-нибудь кнопки машина может прийти в действие и причинить травму.

Эластичная строчка

- 1 Включите машину.
- 2 С помощью ручки выбора строчки выберите строчку .
- 3 Установите лапку для строчки "зигзаг" "J".
 - Подробнее см. раздел "Замена прижимной лапки" (с. 31).
- 4 Шейте материал, не растягивая его.

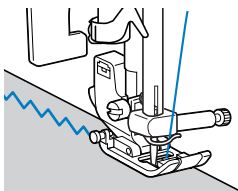

Пришивание эластичной тесьмы

При пришивании эластичной тесьмы к манжете или талии швейного изделия окончательный размер будет определяться длиной растянутой тесьмы. Поэтому необходимо точно определить длину тесьмы.

- 1 Приматайте тесьму булавками к изнаночной стороне материала. Приматайте тесьму к материалу в нескольких местах, чтобы равномерно расположить ее на материале.

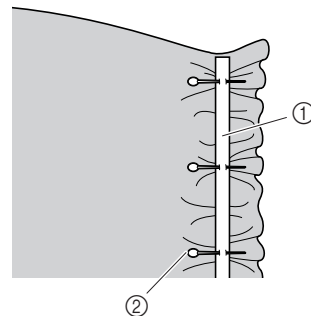

- 1 Эластичная тесьма
- 2 Стержень

- 2 Включите машину.

3 С помощью ручки выбора строчки выберите

строчку  .

4 Установите лапку для строчки "зигзаг" "J".

- Подробнее см. раздел “Замена прижимной лапки” (с. 31).

5 Пришейте тесьму к материалу, растягивая ее настолько, чтобы длина тесьмы была равна длине материала.

Натягивая материал за прижимной лапкой левой рукой, правой рукой оттягивайте его у ближайшей к лапке булавки.

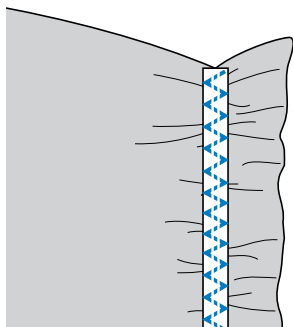
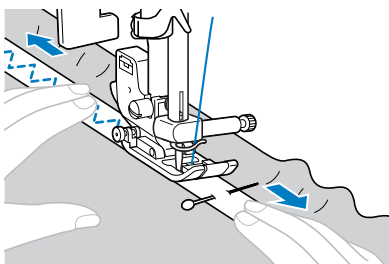

ОСТОРОЖНО!

- Во время шитья следите, чтобы игла не касалась булавок. Иначе игла может погнуться или сломаться.

Аппликация, пэчворк и выстегивание

Для аппликаций, пэчворка и выстегивания предусмотрены три строчки.

Название строчки	Рисунок	Прижимная лапка	Применение	Ширина строчки [мм (дюйм)]		Длина стежка [мм (дюйм)]		Двойная игла	Шагающая лапка	Обратные/Закрепляющие стежки
				Авт.режим	Ручн.режим	Авт.режим	Ручн.режим			
Строчка "зигзаг"		J	Обметывание краев и пришивание аппликаций	3,5 (1/8)	0,0–7,0 (0–1/4)	1,4 (1/16)	0,0–4,0 (0–3/16)	Да (J)	*1 Да	Обратн.стежки
Строчка для пришивания аппликаций		J	Пришивание аппликаций	3,5 (1/8)	2,5–5,0 (3/32–3/16)	2,5 (3/32)	1,6–4,0 (1/16–3/16)	Да (J)	Нет	Закреп.стежки
Строчка-мережка		J	Строчка-мережка, украшение сборками или буфами, декоративная строчка	5,0 (3/16)	0,0-7,0 (0-1/4)	2,5 (3/32)	1,0-4,0 (1/16-3/16)	Да (J)	Нет	Закреп.стежки

*1 Не применяйте обратные стежки.

Значения, приведенные в колонке "Авт. режим", устанавливаются при выборе данной строчки. Параметр можно настроить, выбрав для него любое значение из диапазона, указанного в колонке "Ручн. режим".



ОСТОРОЖНО!

- Перед заменой прижимной лапки не забудьте выключить машину. Иначе при случайном нажатии какой-нибудь кнопки машина может прийти в действие и причинить травму.

Пришивание аппликаций

- 1 Вырежьте аппликацию с припуском на шов 3-5 мм (1/8-3/16 дюйма).

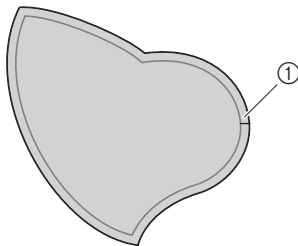

① Припуск на шов

- 2 Положите на обратную сторону аппликации шаблон, изготовленный из толстой бумаги, подогните припуск на шов и заутюжьте его.

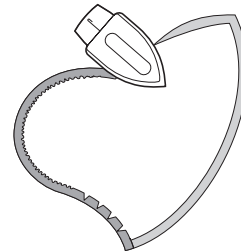

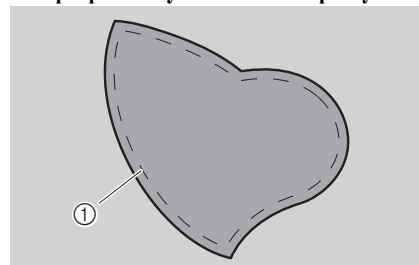

- 3 Переверните аппликацию и приметайте, приклейте или прикрепите булавками к материалу.



① Наметочная строчка

- 4** Включите машину.
- 5** С помощью ручки выбора строчки выберите

строчку  или .

- 6** Установите лапку для строчки "зигзаг" "J".
- Подробнее см. раздел “Замена прижимной лапки” (с. 31).
- 7** Поверните маховик на себя и начните шить по краю аппликации, следя за тем, чтобы игла входила в материал совсем рядом с аппликацией.

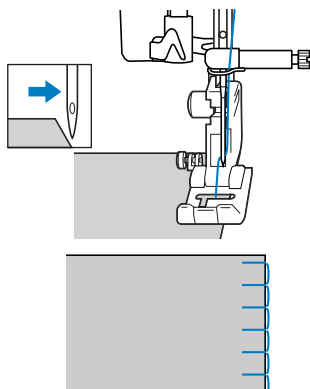

- Проходя углы, останавливайте машину с иглой, опущенной рядом с аппликацией, поднимайте прижимную лапку, и поворачивайте материал, как это необходимо, чтобы изменить направление шитья.

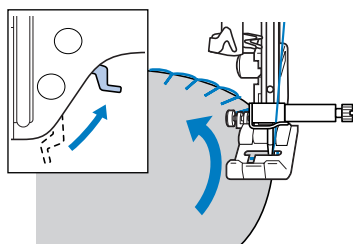

Пэтчворк (лоскутное шитье)

- 1** Подогните край верхнего куска материала и положите его на нижний кусок.
- 2** Сшейте два куска материала вместе так, чтобы строчка накрывала оба куска.

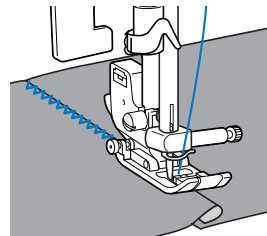

Строчка-мережка

Строчка через открытый шов называется "строчкой-мережкой". Она применяется при изготовлении блузок и детской одежды. Строчка будет выглядеть более нарядной, если использовать толстую нить.

- 1** Подогните края деталей и приутюжьте их.
- 2** Приматайте обе части с зазором около 4 мм (3/16 дюйма) между ними на тонкую бумагу или лист водорастворимого стабилизатора. Для более удобной работы начертите линию по центру полоски бумаги или растворимого стабилизатора.

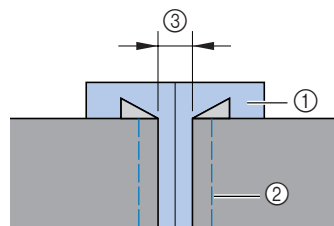

- ① Тонкая бумага или растворимый стабилизатор
 ② Наметочная строчка
 ③ 4 мм (3/16 дюйма)

- 3** Включите машину.
- 4** Выберите строчку .
- 5** Установите лапку для строчки "зигзаг" "J".
- 6** Установите ширину строчки 7,0 мм (1/4 дюйма).
- Подробнее см. раздел “Выбор строчки” (с. 40).

- 7** Приступайте к шитью и следите, чтобы центр лапки проходил по центру зазора между полотнами материала.

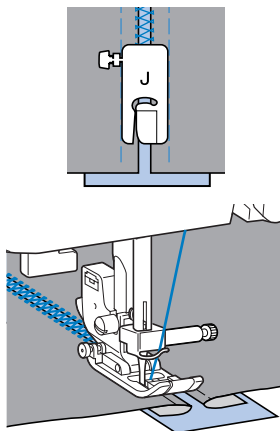

- 8** Закончив шитье, удалите бумагу.

Выстегивание со свободной подачей материала

При выстегивании со свободной подачей материала опускайте гребенки транспортера (при помощи переключателя положения гребенок транспортера), чтобы можно было свободно перемещать материал в любом направлении. Для выстегивания со свободной подачей материала требуется дополнительная стегальная лапка.

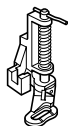

- 1** Выключите швейную машину.
- 2** Снимите прижимную лапку и держатель лапки.
- Подробнее см. раздел “Снятие держателя прижимной лапки” (с. 32).

- 3** Установите стегальную лапку на винт держателя прижимной лапки. Штифт на стегальной лапке должен быть расположен поверх винта иглодержателя.

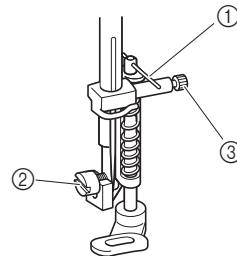

- ① Стержень на стегальной лапке
② Винт держателя прижимной лапки
③ Винт иглодержателя

- 4** Удерживая стегальную лапку правой рукой, левой рукой затяните отверткой винт крепления держателя лапки.

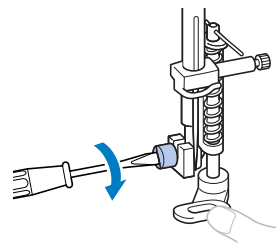

⚠ ОСТОРОЖНО!

- Надежно затягивайте винт крепления отверткой. Иначе игла может задеть прижимную лапку и погнуться или сломаться.

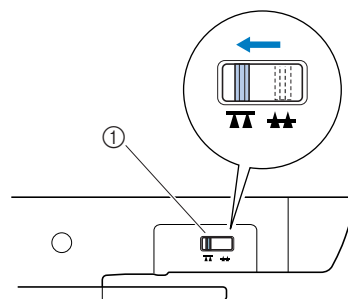

- 5** Чтобы опустить гребенки, установите переключатель положения гребенок транспортера (на задней стороне машины на основании) в положение, показанное ниже.



- ① Переключатель положения гребенок транспортера (на задней панели машины)

6 Включите машину.

7 С помощью ручки выбора строчки выберите

строчку  или .

8 Натягивая материал обеими руками, перемещайте его в соответствии с требуемым рисунком.

В начале и в конце выполняемой строчки прошиваются закрепляющие стежки.

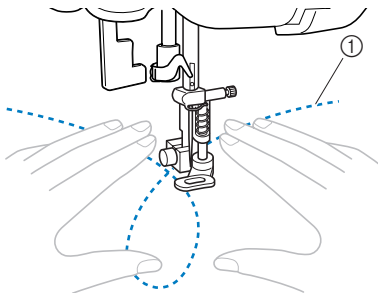

① Рисунок

- Если гребенки транспортера опущены, прошить обратные стежки нельзя.

9 Закончив шитье, установите переключатель положения гребенок транспортера в исходное положение, чтобы поднять гребенки транспортера.

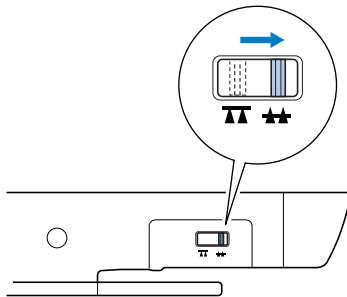

- Обычно гребенки транспортера оставляют поднятыми.



Напоминание

- Поверните маховик, чтобы поднять гребенки транспортера.

Закрепляющие строчки

Закрепляющие строчки применяются для обработки узлов, подверженных напряжению, таких, как низ рукавов, шаговые швы брюк и углы карманов.

Название строчки	Рисунок	Прижимная лапка	Применение	Ширина строчки [мм (дюйм)]		Длина стежка [мм (дюйм)]		Двойная игла	Шагающая лапка	Обратные/Закрепляющие стежки
				Авт. режим	Ручн. режим	Авт. режим	Ручн. режим			
Тройная эластичная строчка		J	Вшивание рукавов, выполнение шаговых швов брюк, шитье эластичных материалов, декоративная строчка	0,0 (0)	0,0–7,0 (0–1/4)	2,5 (3/32)	1,5–4,0 (1/16–3/16)	Да	Нет	Закреп.стежки
Закрепка		A	Усиление проемов и областей с легко распускающимися швами	2,0 (1/16)	1,0–3,0 (1/16-1/8)	0,4 (1/64)	0,3–1,0 (1/64-1/16)	Нет	Нет	Автоматические закрепляющие

Значения, приведенные в колонке "Авт. режим", устанавливаются при выборе данной строчки. Параметр можно настроить, выбрав для него любое значение из диапазона, указанного в колонке "Ручн. режим".



ОСТОРОЖНО!

- Перед заменой прижимной лапки не забудьте выключить машину. Иначе при случайном нажатии какой-нибудь кнопки машина может прийти в действие и причинить травму.

Тройная эластичная строчка

В каждой строчке прошиваются три перекрывающихся стежка.

- 1 Включите машину.
- 2 С помощью ручки выбора строчки выберите строчку  .
- 3 Установите лапку для строчки "зигзаг" "J".
 - Подробнее см. раздел "Замена прижимной лапки" (с. 31).
- 4 Приступайте к шитью.

Изменение положения иглы

При использовании прямой строчки (с левым положением иглы) и тройной эластичной строчки положение иглы можно регулировать путем настройки ширины строчки. Нажмите на сегмент "-" кнопки выбора ширины строчки для левого положения иглы или на сегмент "+" — для правого положения иглы.

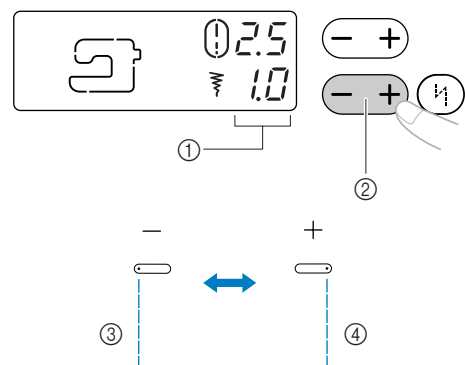

- ① Ширина строчки
- ② Кнопка выбора ширины строчки
- ③ Смещение положения иглы влево
- ④ Смещение положения иглы вправо

Закрепки

Закрепки используются для усиления узлов, подверженных напряжениям, таких как углы карманов и разрезы.

В качестве примера ниже описывается прошивание закрепок на углах карманов.

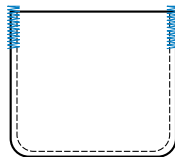

1 Определите нужную длину закрепки.

На лапке для обметывания петель "А" установите направляющую пластину на эту длину. (Цена деления шкалы лапки составляет 5 мм (3/16 дюйма).)

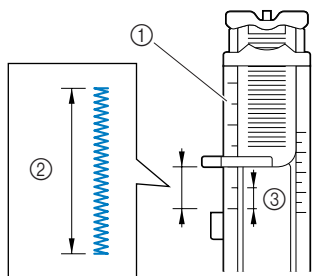

- ① Шкала прижимной лапки
- ② Длина закрепки
- ③ 5 мм (3/16 дюйма)

2 Включите машину.

3 С помощью ручки выбора строчки выберите

строчку  13.

4 Установите лапку для обметывания петель "А".

- Подробнее см. раздел “Замена прижимной лапки” (с. 31).

5 Проведите верхнюю нить вниз через отверстие в прижимной лапке и затем протяните ее под прижимной лапкой (как показано на рисунке).

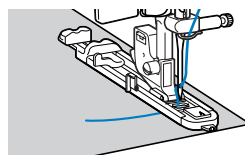

6 Расположите материал отверстием кармана на себя, затем опустите рычажок прижимной лапки так, чтобы игла вошла в материал в 2 мм (1/16 дюйма) перед отверстием кармана.

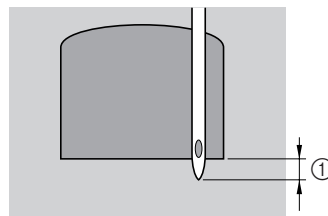

- ① 2 мм (1/16 дюйма)

Примечание

- Опуская прижимную лапку, не толкайте ее переднюю часть, в противном случае не будет соблюден размер закрепки.

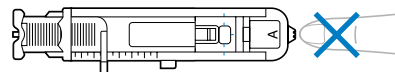

- 7** Как можно дальше выдвиньте вниз рычажок обметывания петель.

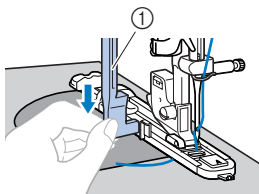

- ① Рычажок обметывания петель
Рычажок обметывания петель должен быть установлен за металлической скобкой на лапке для обметывания петель.

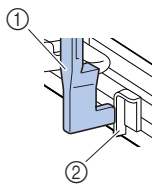

- ① Рычажок обметывания петель
② Скобка

- 8** Придерживая конец верхней нити левой рукой, начинайте шить.

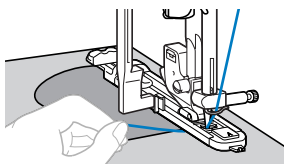

- Закончив шитье, машина автоматически прошивает закрепляющие стежки, а затем останавливается.

- 9** Поднимите рычажок прижимной лапки, обрежьте нити и уберите материал.

- 10** Поднимите рычажок обметывания петель в его исходное положение.



Напоминание

- Если материал не подается, например, потому что он слишком толстый, увеличьте длину стежка. Подробнее см. раздел “Настройка длины стежка и ширины строчки” (с. 40).

Использование дополнительного бокового ножа

При использовании дополнительного бокового ножа можно обметывать край материала с одновременной обрезкой края материала.

Название строчки	Рисунок	Прижимная лапка	Применение	Ширина строчки [мм (дюйм)]		Длина стежка [мм (дюйм)]		Обратные/Закрепляющие стежки
				Авт.режим	Ручн.режим	Авт.режим	Ручн.режим	
Краеобметочная строчка	1	S	Простая строчка, выполнение сборок или зашипов и т.д.	0,0 (0)	0,0–2,5 (0–3/32)	2,5 (3/32)	0,2–5,0 (1/64–3/16)	Обратн.стежки
	5	S	Обметывание краев на тонком или среднем материале	3,5 (1/8)	2,5–5,0 (3/32–3/16)	2,0 (1/16)	1,0–4,0 (1/16–3/16)	Закреп.стежки
	6	S	Обметывание краев на толстом материале	5,0 (3/16)	2,5–5,0 (3/32–3/16)	2,5 (3/32)	1,0–4,0 (1/16–3/16)	Закреп.стежки

Значения, приведенные в колонке "Авт. режим", устанавливаются при выборе данной строчки. Параметр можно настроить, выбрав для него любое значение из диапазона, указанного в колонке "Ручн. режим". При использовании бокового ножа задавайте значение ширины строчки из диапазона, указанного в таблице выше.



ОСТОРОЖНО!

- Перед заменой прижимной лапки и держателя прижимной лапки обязательно выключайте машину. Иначе при случайном нажатии какой-нибудь кнопки машина может прийти в действие и причинить травму.

1 Снимите прижимную лапку.

- Подробнее см. раздел "Замена прижимной лапки" (с. 31).

2 Заправьте верхнюю нить.

- Подробнее см. раздел "Заправка верхней нити" (с. 20).



Примечание

- Нитевдеватель нельзя использовать, если на швейной машине установлен боковой нож, поскольку это может привести к повреждению нитевдевателя.

3 Выберите строчку.

- Подробнее см. раздел "Выбор строчки" (с. 40).

4 Поднимите рычажок прижимной лапки.

5 Поднимите рычажок прижимной лапки еще выше и наденьте соединительную вилку на винт иглодержателя.

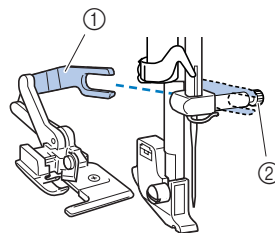

- ① Соединительная вилка
- ② Винт иглодержателя

- 6** Расположите боковой нож так, чтобы стержень ножа находился точно под пазом держателя, а затем плавно опустите рычажок прижимной лапки.

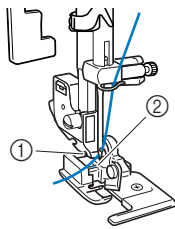

- ① Паз в держателе прижимной лапки
② Стержень
▶ Боковой нож установлен.

- 7** Поднимите рычажок лапки и убедитесь, что боковой нож закреплен надежно.

- 8** Проведите верхнюю нить под боковым ножом и вытяните ее назад.

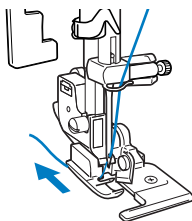

! ОСТОРОЖНО!

- После настройки ширины строчки медленно поверните маховик машины на себя и убедитесь, что игла не касается прижимной лапки. Если игла ударит по лапке, она может погнуться или сломаться.

- 9** В начале предполагаемой строчки сделайте разрез около 2 см (3/4 дюйма).

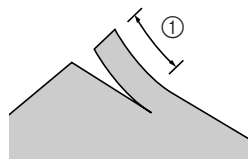

- ① 2 см (3/4 дюйма)

- 10** Размещение материала

Расположите материал так, чтобы правая сторона разреза находилась над направляющей пластиной, а левая сторона разреза — под прижимной лапкой.

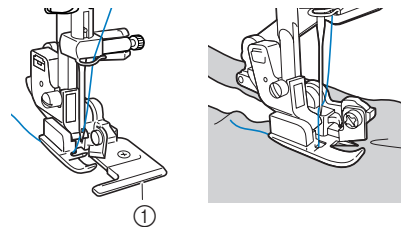

- ① Направляющая пластина

⚡ Примечание

- Если материал расположить неправильно, он не будет обрезаться.

- 11** Опустите рычажок прижимной лапки и начните шить.

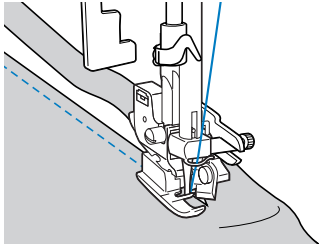

- Припуск на шов обрезается, и прошивается строчка.

При выборе строчки  припуск на шов будет составлять примерно 5 мм (3/16 дюйма).

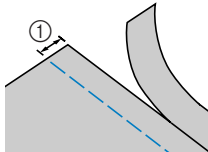

- ① 5 мм (3/16 дюйма)

Примечание

- Боковой нож может обрезать не более одного слоя джинсовой ткани плотностью 13 унций/м.
- После использования бокового ножа очистите его от ворса и пыли.
- Если боковой нож больше не может обрезать материал, кусочком ткани нанесите на его режущую кромку немного масла.

4 ПРИЛОЖЕНИЕ

Настройки строчек

В следующей таблице для основных строчек приводятся варианты применения, длина стежка и ширина строчки, а также возможность использования двойной иглы.



ОСТОРОЖНО!

- Для работы с двойной иглой обязательно установите лапку для строчки "зигзаг" "J". В противном случае возможна поломка иглы или повреждение машины.



Основные строчки

Название строчки	Рисунок	Прижимная лапка	Применение	Ширина строчки [мм (дюйм)]		Длина стежка [мм (дюйм)]		Двойная игла	Шагающая лапка	Обратные/Закрепляющие стежки
				Авт.режим	Ручн.режим	Авт.режим	Ручн.режим			
Прямая строчка	Игла слева 	J	Простая строчка, выполнение сборок или защипов и т.д.	0,0 (0)	0,0–7,0 (0–1/4)	2,5 (3/32)	0,2–5,0 (1/64–3/16)	Нет	*1 Да	Обратн.стежки
				–	–	2,5 (3/32)	0,2–5,0 (1/64–3/16)			
Эластичная строчка	Игла по центру 	J	Вшивание молний, простая строчка, выполнение сборок или защипов и т.д.	1,0 (1/16)	1,0–3,0 (1/16–1/8)	2,5 (3/32)	1,0–4,0 (1/16–3/16)	*2 Да (J)	Нет	Закреп.стежки
				–	–	2,5 (3/32)	1,0–4,0 (1/16–3/16)			
Краеобметочная строчка		J	Шитье эластичных материалов, декоративная строчка	3,5 (1/8)	0,0–7,0 (0–1/4)	1,4 (1/16)	0,0–4,0 (0–3/16)	*2 Да (J)	*1 Да	Обратн.стежки
				–	–	2,0 (1/16)	1,0–4,0 (1/16–3/16)			
Строчка "зигзаг"		J	Обметывание краев и пришивание аппликаций	3,5 (1/8)	2,5–5,0 (3/32–3/16)	2,5 (3/32)	1,0–4,0 (1/16–3/16)	Нет	Нет	Закреп.стежки
				–	–	2,5 (3/32)	1,0–4,0 (1/16–3/16)			

*1 Не применяйте обратные стежки.

*2 Выбирайте ширину строчки 5,0 мм (3/16 дюйма) или меньше.

ПРИЛОЖЕНИЕ

Название строчки	Рисунок	Прижимная лапка	Применение	Ширина строчки [мм (дюйм)]		Длина стежка [мм (дюйм)]		Двойная игла	Шагающая лапка	Обратные/Закрепляющие стежки
				Авт.режим	Ручн.режим	Авт.режим	Ручн.режим			
Потайная подшивочная строчка		R	Потайное подшивание на материале средней плотности	0 (0)	–3 – 3	2,0 (1/16)	1,0–3,5 (1/16–1/8)	Нет	Нет	Закреп.стежки
		R	Потайное подшивание на эластичном материале	0 (0)	–3 – 3	2,0 (1/16)	1,0–3,5 (1/16–1/8)	Нет	Нет	Закреп.стежки
3-ступенчатый зигзаг		J	Обметывание краев на среднем или эластичном материале, пришивание тесьмы, штопка и т. д.	5,0 (3/16)	1,5–7,0 (1/16–1/4)	1,0 (1/16)	0,2–4,0 (1/64–3/16)	Да ^{*2} (J)	Нет	Закреп.стежки
Тройная эластичная строчка		J	Вшивание рукавов, выполнение шаговых швов брюк, шитье эластичных материалов, декоративная строчка	0,0 (0)	0,0–7,0 (0–1/4)	2,5 (3/32)	1,5–4,0 (1/16–3/16)	Нет	Нет	Закреп.стежки
Строчка для пришивания аппликаций		J	Пришивание аппликаций	3,5 (1/8)	2,5–5,0 (3/32–3/16)	2,5 (3/32)	1,6–4,0 (1/16–3/16)	Да ^{*2} (J)	Нет	Закреп.стежки
Строчка-мережка		J	Строчка-мережка, украшение сборками или буфами, декоративная строчка	5,0 (3/16)	0,0-7,0 (0-1/4)	2,5 (3/32)	1,0-4,0 (1/16-3/16)	Да ^{*2} (J)	Нет	Закреп.стежки
Закрепка		A	Усиление раскрытий и легко распускающихся швов	2,0 (1/16)	1,0–3,0 (1/16-1/8)	0,4 (1/64)	0,3–1,0 (1/64-1/16)	Нет	Нет	Автоматические закрепляющие
Строчка для обметывания петель		A	Закрепленные петли в материале с подкладкой	5,0 (3/16)	3,0–5,0 (1/8-3/16)	0,5 (1/32)	0,2–1,0 (1/64-1/16)	Нет	Нет	Автоматические закрепляющие
		A	Горизонтальные петли в тонком и среднем материале	5,0 (3/16)	3,0-5,0 (1/8-3/16)	0,5 (1/32)	0,2-1,0 (1/64-1/16)	Нет	Нет	Автоматические закрепляющие
		A	Обметывание петель с глазком в толстом или пушистом материале	7,0 (1/4)	3,0–7,0 (1/8-1/4)	0,5 (1/32)	0,3–1,0 (1/64-1/16)	Нет	Нет	Автоматические закрепляющие

*1 Не применяйте обратные стежки.

*2 Выбирайте ширину строчки 5,0 мм (3/16 дюйма) или меньше.

Техническое обслуживание

Ниже описаны простые операции по техническому обслуживанию машины.

Наружная очистка машины

Если наружные поверхности машины загрязнены, слегка смочите чистую тряпочку нейтральным моющим средством, выжмите ее и протрите поверхности машины. После очистки протрите машину влажной тканью и затем вытрите ее сухой тканью.

! ОСТОРОЖНО!

- Перед очисткой машины проверьте, что машина выключена, и выньте вилку кабеля питания из розетки. В противном случае возможна травма или поражение электрическим током.
- Не используйте бензол, разбавитель или чистящий порошок, поскольку это может вызвать обесцвечивание или деформацию частей машины.

Очистка челночного устройства

Очистите крючок и область под игольной пластиной. Очистку челночного устройства следует производить регулярно, так как накопление в нем пыли и обрывков ворса приводит к ухудшению работы машины.

- 1** Выключите швейную машину и выньте вилку кабеля питания из розетки.

! ОСТОРОЖНО!

- Перед очисткой машины проверьте, что машина выключена, и выньте вилку кабеля питания из розетки. В противном случае возможна травма или поражение электрическим током.

- 2** Поднимите иглу и рычажок прижимной лапки.

- 3** Снимите плоскую платформу, сдвинув ее влево.

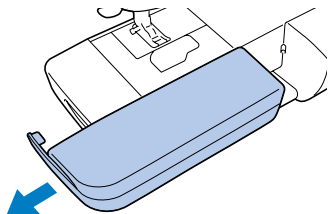

- 4** Ослабьте винт крепления держателя прижимной лапки и снимите держатель, затем ослабьте винт иглодержателя и выньте иглу.

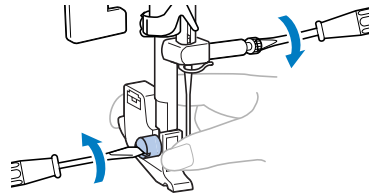

- 5** Возьмитесь за обе стороны крышки игольной пластины и снимите ее, сдвинув ее на себя.

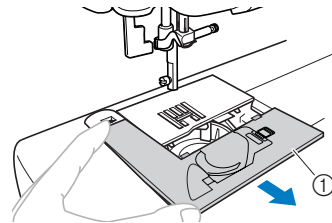

- 1** Крышка игольной пластины

- 6** Снимите шпульный колпачок.

Возьмитесь за переднюю часть шпульного колпачка и выньте его.

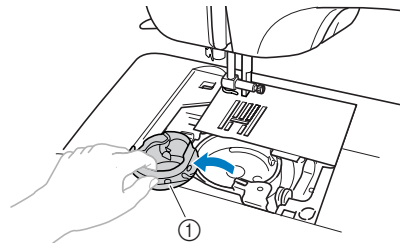

- 1** Шпульный колпачок

- 7** С помощью щеточки (входит в комплект поставки) или пылесоса удалите обрывки нити и пыль из челнока и вокруг него.

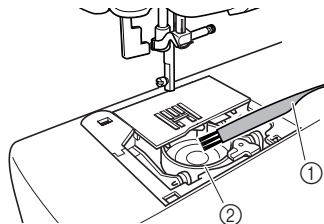

- 1** Щеточка для очистки

- 2** Челнок

- Не смазывайте маслом челнок и шпульный колпачок.

- 8** Вставьте шпульный колпачок таким образом, чтобы выступ на шпульном колпачке совпал с пружиной.

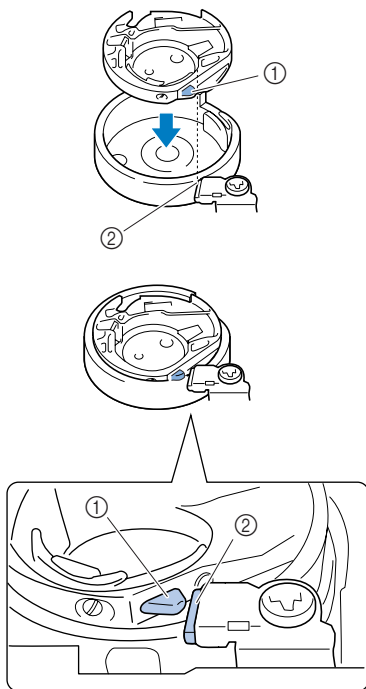

- ① Выступ
② Пружина

- 9** Вставьте крышку игольной пластины в пазы на игольной пластине и задвиньте крышку на место.

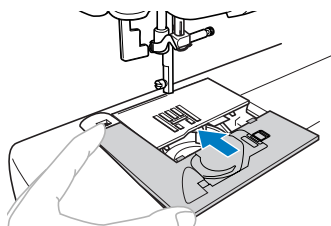

ОСТОРОЖНО!

- Запрещается использовать шпульный колпачок, если на нем имеются царапины. Это может привести к запутыванию верхней нити, поломке иглы или ухудшению работы машины. Новый шпульный колпачок можно приобрести в ближайшем авторизованном сервисном центре.
- Убедитесь в правильной установке шпульного колпачка. В противном случае возможна поломка иглы.

Снятие игольной пластины

Если застрявшую нить не удастся удалить путем очистки челнока, снимите игольную пластину.

- 1** Выполните действия, описанные в пунктах **1–6** на с. 81.
- 2** Выверните винты с помощью входящей в комплект отвертки и снимите игольную пластину.

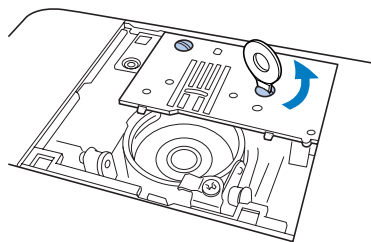

- 3** Удалите застрявшую нить из игольной пластины.
- 4** Установите на место игольную пластину и заверните винты с помощью входящей в комплект отвертки.

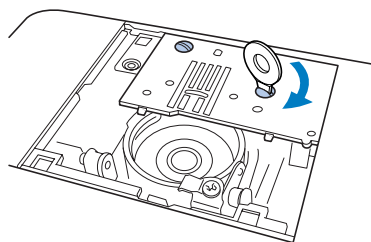

Примечание

- Совместите два отверстия для винтов на игольной пластине с двумя отверстиями на машине.
- 5** Выполните действия, описанные в пунктах **7–9** (с. 81-82).

Поиск и устранение неисправностей

Если машина перестала нормально работать, то перед обращением в сервисный центр выполните следующие проверки.

Если проблема не устраняется, обратитесь к дилеру или в ближайший авторизованный сервисный центр.

Проблема	Возможная причина	Метод устранения	Справка
Машина не работает.	Вилка кабеля питания не вставлена в электрическую розетку.	Вставьте вилку кабеля питания в электрическую розетку.	с. 14
	Машина не включена в электросеть.	Включите машину.	с. 14
	Вал устройства намотки шпульки сдвинут вправо.	Сдвиньте вал устройства намотки шпульки влево.	с. 17
	Поднята прижимная лапка.	Опустите рычажок прижимной лапки.	с. 42
	Выбрана строчка, отличная от строчки для обметывания петель или закрепки, и кнопка "Пуск/Стоп" нажата при опущенном рычажке обметывания петель.	Поднимите рычажок обметывания петель.	—
	Выбрана строчка для обметывания петель или закрепки, и кнопка "Пуск/Стоп" нажата при поднятом рычажке обметывания петель.	Опустите рычажок обметывания петель.	с. 58
	Кнопка "Пуск/Стоп" была нажата при подключенной педали.	Не используйте кнопку "Пуск/Стоп", если подключена педаль. Чтобы пользоваться кнопкой "Пуск/Стоп", отключите педаль.	с. 42
Ломается игла.	Игла неправильно установлена.	Установите иглу надлежащим образом.	с. 29
	Слабо затянут винт иглодержателя.	Надежно затяните винт иглодержателя отверткой.	с. 30
	Игла погнута или затупилась.	Замените иглу на новую.	с. 29
	Неправильное сочетание материала, нити и иглы.	Выберите иглу и нить, подходящие для работы с данным материалом.	с. 28
	Используемая прижимная лапка не подходит для выбранного типа строчки.	Установите лапку в соответствии с выбранным типом строчки.	с. 79
	Слишком сильное натяжение верхней нити.	Ослабьте натяжение верхней нити.	с. 47
	При шитье вы слишком сильно тянете материал.	Подавайте материал без усилия.	—
	Царапины на поверхности вокруг отверстия игольной пластины.	Замените игольную пластину. Обратитесь к дилеру или в авторизованный сервисный центр.	—
	Царапины вокруг отверстия прижимной лапки.	Замените прижимную лапку. Обратитесь к дилеру или в авторизованный сервисный центр.	—
	Царапины на шпульном колпачке.	Замените шпульный колпачок. Обратитесь к дилеру или в авторизованный сервисный центр.	—
Используется шпулька, не предназначенная для этой машины.	Шпульки более старых моделей (с другой толщиной) не гарантируют правильной работы машины. Применяйте только специально предназначенные для этой машины шпульки.	с. 15	

Проблема	Возможная причина	Метод устранения	Справка
Рвется верхняя нить.	Неправильно заправлена верхняя нить (например, неправильно установлена катушка с нитью или нить вышла из нитенаправителя игловодителя).	Заправьте верхнюю нить надлежащим образом.	с. 20
	На нити имеются петли или узелки.	Удалите петли и узелки.	—
	Выбранная игла не подходит для шитья используемой нитью.	Выберите иглу в соответствии с типом используемой строчки.	с. 28
	Слишком сильное натяжение верхней нити.	Ослабьте натяжение верхней нити.	с. 47
	Нить запуталась (например в шпульном колпачке).	Удалите запутавшуюся нить. Если нить запуталась в шпульном колпачке, очистите челнок.	с. 81
	Игла погнута или затупилась.	Замените иглу на новую.	с. 29
	Игла неправильно установлена.	Установите иглу надлежащим образом.	с. 29
	Царапины на поверхности вокруг отверстия игольной пластины.	Замените игольную пластину. Обратитесь к дилеру или в авторизованный сервисный центр.	—
	Царапины вокруг отверстия прижимной лапки.	Замените прижимную лапку. Обратитесь к дилеру или в авторизованный сервисный центр.	—
	Царапины на шпульном колпачке.	Замените шпульный колпачок. Обратитесь к дилеру или в авторизованный сервисный центр.	—
	Используется шпулька, не предназначенная для этой машины.	Шпульки более старых моделей (с другой толщиной) не гарантируют правильной работы машины. Применяйте только специально предназначенные для этой машины шпульки.	с. 15
Запутывается или рвется нижняя нить	Нижняя нить (нить шпульки) неправильно заправлена.	Правильно заправьте нить в шпульку.	с. 18
	Нижняя нить (нить шпульки) неправильно намотана.	Правильно намотайте нить на шпульку.	с. 15
	На шпульке есть царапины, или шпулька не вращается правильно.	Замените шпульку.	—
	Нить запуталась.	Удалите запутавшуюся нить и очистите челнок.	с. 81
		Используется шпулька, не предназначенная для этой машины.	Шпульки более старых моделей (с другой толщиной) не гарантируют правильной работы машины. Применяйте только специально предназначенные для этой машины шпульки.

Проблема	Возможная причина	Метод устранения	Справка
Неправильно отрегулировано натяжение нити.	Верхняя нить неправильно заправлена.	Заправьте верхнюю нить надлежащим образом.	с. 20
	Нижняя нить (нить шпульки) неправильно заправлена.	Правильно заправьте нить в шпульку.	с. 18
	Нижняя нить (нить шпульки) неправильно намотана.	Правильно намотайте нить на шпульку.	с. 15
	Неправильное сочетание материала, нити и иглы.	Выберите иглу и нить, подходящие для работы с данным материалом.	с. 28
	Неправильно установлен держатель прижимной лапки.	Установите держатель прижимной лапки правильно.	с. 33
	Неправильно настроено натяжение нити.	Отрегулируйте натяжение нити.	с. 47
	Используется шпулька, не предназначенная для этой машины.	Шпульки более старых моделей (с другой толщиной) не гарантируют правильной работы машины. Применяйте только специально предназначенные для этой машины шпульки.	с. 15
Сморщивание материала.	Верхняя нить или нить шпульки неправильно заправлена.	Правильно заправьте верхнюю нить и правильно заправьте нить в шпульку.	с. 18, 20
	Неправильно установлена катушка.	Установите катушку надлежащим образом.	с. 15
	Неправильное сочетание материала, нити и иглы.	Выберите иглу и нить, подходящие для работы с данным материалом.	с. 28
	Игла погнута или затупилась.	Замените иглу на новую.	с. 29
	При шитье тонких материалов длина стежка слишком большая или материал подается неправильно.	При шитье используйте стабилизатор.	с. 49
	Неправильно настроено натяжение нити.	Отрегулируйте натяжение нити.	с. 47
Стежки пропускаются.	Верхняя нить неправильно заправлена.	Заправьте верхнюю нить надлежащим образом.	с. 20
	Неправильное сочетание материала, нити и иглы.	Выберите иглу и нить, подходящие для работы с данным материалом.	с. 28
	Игла погнута или затупилась.	Замените иглу на новую.	с. 29
	Игла неправильно установлена.	Установите иглу надлежащим образом.	с. 29
	Накопилась пыль под игольной пластиной или в шпульном колпачке.	Снимите крышку игольной пластины и очистите шпульный колпачок.	с. 81
Во время шитья раздается резкий звук. Раздается стучащий звук.	Пыль забила гребенки транспортера или скопилась в шпульном колпачке.	Очистите шпульный колпачок.	с. 81
	Верхняя нить неправильно заправлена.	Заправьте верхнюю нить надлежащим образом.	с. 20
	Царапины на шпульном колпачке.	Замените шпульный колпачок. Обратитесь к дилеру или в авторизованный сервисный центр.	—
	Используется шпулька, не предназначенная для этой машины.	Шпульки более старых моделей (с другой толщиной) не гарантируют правильной работы машины. Применяйте только специально предназначенные для этой машины шпульки.	с. 15

Проблема	Возможная причина	Метод устранения	Справка
Нить не проходит через игольное ушко.	Игла не поднята.	Нажмите кнопку  (Подъем/опускание иглы) один или два раза для поднятия иглы.	с. 21
	Игла неправильно установлена.	Установите иглу надлежащим образом.	с. 29
Строчка шьется неправильно	Используемая прижимная лапка не подходит для выбранного типа строчки.	Установите лапку в соответствии с выбранным типом строчки.	с. 79
	Неправильно настроено натяжение нити.	Отрегулируйте натяжение нити.	с. 47
	Нить запуталась (например в шпульном колпачке).	Удалите запутавшуюся нить. Если нить запуталась в шпульном колпачке, очистите челнок.	с. 81
Материал не подается.	Гребенки транспортера опущены.	Переведите переключатель положения гребенок транспортера в положение  .	с. 70
	Слишком короткий стежок.	Увеличьте длину стежка.	с. 40
	Неправильное сочетание материала, нити и иглы.	Выберите иглу и нить, подходящие для работы с данным материалом.	с. 28
	Нить запуталась (например в шпульном колпачке).	Удалите запутавшуюся нить. Если нить запуталась в шпульном колпачке, очистите челнок.	с. 81
Не горит лампочка подсветки	Лампочка подсветки перегорела.	Обратитесь к дилеру или в авторизованный сервисный центр.	—

Сообщения об ошибках

Если операция выполняется неправильно или если имеется неисправность машины, на ЖК-дисплее появляется сообщение об ошибке.

Сообщение удаляется с экрана при нажатии любой кнопки на панели управления, при поворачивании любого регулятора или в случае правильного выполнения соответствующей операции.

Код ошибки №	Сообщение об ошибке (на ЖК-дисплее)	Возможная причина	Метод устранения
E1		Кнопка "Пуск/Стоп" или "Реверс/Закрепление" нажата (или нажата педаль, если она подключена) при поднятой прижимной лапке.	Перед продолжением работы опустите прижимную лапку.
E2		Выбрана строчка, отличная от строчки для обметывания петель или закрепки, и кнопка "Пуск/Стоп" нажата (или нажата педаль, если она подключена) при опущенном рычажке обметывания петель.	Перед продолжением работы поднимите рычажок обметывания петель.
E3		Выбрана строчка для обметывания петель или закрепки, и кнопка "Пуск/Стоп" нажата (или нажата педаль, если она подключена) при поднятом рычажке обметывания петель.	Перед продолжением работы опустите рычажок обметывания петель.
E4		Кнопка "Реверс/закрепление" или "Подъем/опускание иглы" нажата, когда вал устройства намотки шпульки сдвинут вправо.	Перед продолжением работы сдвиньте вал устройства намотки шпульки влево.
E5		Кнопка "Пуск/Стоп" была нажата при подключенной педали.	Отсоедините педаль и нажмите кнопку "Пуск/Стоп" или управляйте машиной с помощью педали.
E6	EE	Двигатель заблокирован из-за того, что запуталась нить.	Перед продолжением работы выключите машину и распутайте нить.



Напоминание

- Если во время работы появляется сообщение с цифровым обозначением от "F1" до "F9", то это свидетельствует о возможном наличии неисправности. Обратитесь к дилеру или в авторизованный сервисный центр.

Звуковая сигнализация

При каждом нажатии любой кнопки или при выполнении некорректной операции подается звуковой сигнал.

■ **Правильно выполненная операция**

Один звуковой сигнал.

■ **Если выполнена недопустимая операция**

Два или четыре звуковых сигнала.

■ **Машина заблокирована (например из-за того, что запуталась нить)**

Машина подает звуковой сигнал в течение трех секунд и затем автоматически останавливается. Выясните причину остановки, устраните ее и продолжайте работу.

Указатель

А		Н	
аппликации	68	набор игл	11
Б		направляющая для выстигивания	12
боковой нож	12	направляющая лапка	12
В		настройки строчек	79
верхняя нить	20	натяжение нити	47
вспарыватель	11, 58	нижняя нить	15, 18, 50
вшивание молнии	62	нитенаправитель	20
выбор строчки	40	О	
выключатель питания	14	обметывание петель	56
выстигивание со свободной подачей материала	70	очистка	81
Г		П	
гребенки транспортера	70	панель управления	10, 40, 87
Д		педаль	11
двойная игла	11, 25	переключатель положения гребенок транспортера	70
держатель прижимной лапки	32	петли	56
дискообразная отвертка	11	плоская платформа	10
длина стежка	40	положение иглы	53
дополнительные принадлежности	12	положение иглы при остановке	35
З		потайная подшивочная строчка	54
закрепки	73	прижимная лапка	31
замена иглы	27	принадлежности в комплекте поставки	11
звуковая сигнализация	88	пришивание эластичной тесьмы	66
И		простые строчки	52, 62, 63
игла	27	прошивка	58
изменение направления шитья	48	прямая строчка	53
инструкции по технике безопасности	1	пэтчворк	69
К		Р	
кнопка позиционирования иглы	18	работа с толстым материалом	48
кнопки управления	9	работа с тонким материалом	49
колпачок катушки	11	работа с эластичным материалом	49
краеобметочная лапка	11, 52	регулируемая лапка для вшивания молнии/канта	12
краткий справочник	11	регулятор натяжения нити	47
крышка игольной пластины	81	регулятор скорости шитья	17
крышка челночного устройства	18	Руководство пользователя	11
Л		ручка выбора строчки	40
лапка для вшивания молнии	11, 63	рычажок обметывания петель	58, 73
лапка для обметывания петель	11, 57, 73	рычажок прижимной лапки	20
лапка для потайной строчки	11	С	
лапка для пришивания пуговиц	11	сетка для катушки	11
лапка для строчки "зигзаг"	11, 49	сообщения об ошибках	87
лапка с открытым мыском	12	стегающая лапка	12, 70
лоскутное шитье	69	стегающая лапка 1/4 дюйма	12
		стегающая лапка 1/4 дюйма с направляющей	12
		стержень для второй катушки	11, 25
		стержень для катушки	20
		столик	12, 36
		строчка-мережка	69
		сумка для принадлежностей	11

Т	
тефлоновая лапка	12
техническое обслуживание	81
тройная эластичная строчка.....	72
Ф	
фиксатор прижимной лапки	49
Ч	
челнок	81
Ш	
шагающая лапка	12, 33
швейные иглы	27
ширина строчки	40
шитье по кривой линии	48
шпулька	11
Щ	
щеточка для очистки	11, 81
Э	
эластичная строчка	66
электропитание.....	13

Компания „Крунг“

тел./факс: (495) 989-22-97 www.krung.ru



По вопросам приобретения или с целью консультации
вы можете обращаться по телефону: (495) 989-22-97
или по e-mail: info@krung.ru

Также предлагаем вам посетить
наш информационный сайт
www.krung.ru