

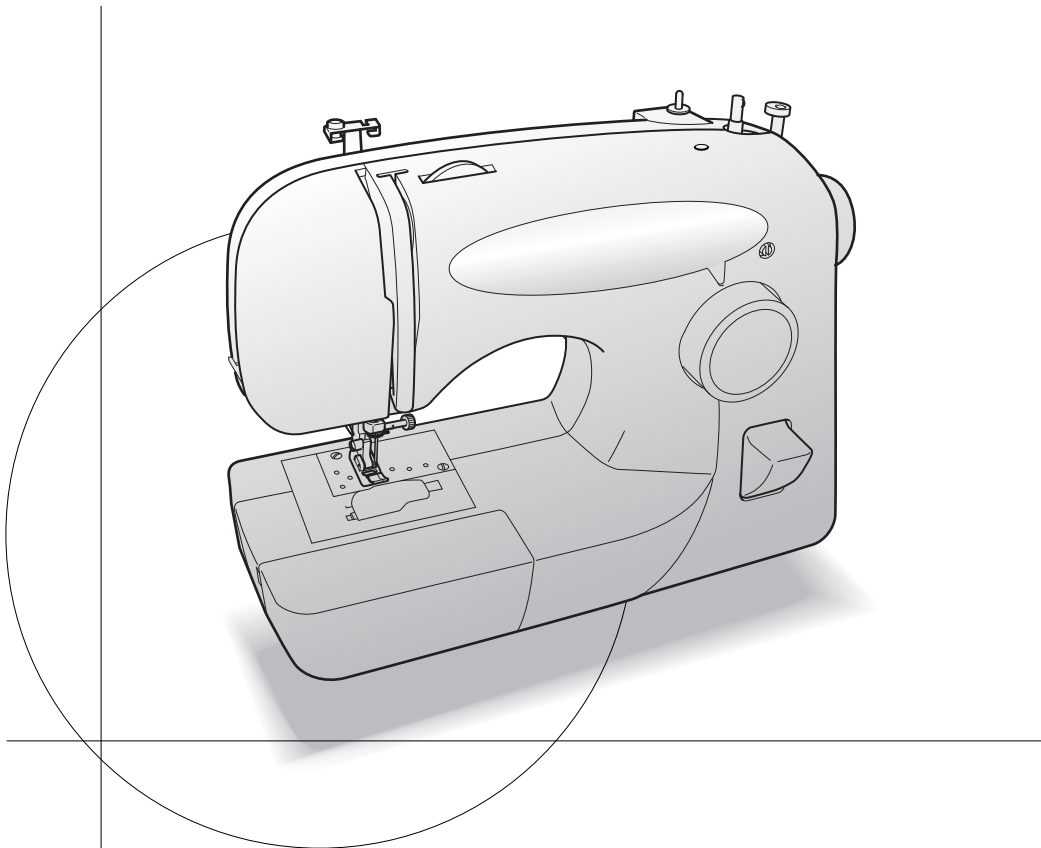

Данную инструкцию для вас
предоставила компания **Крунг**

Руководство по эксплуатации



brother[®]

ИНСТРУКЦИИ ПО БЕЗОПАСНОСТИ

При эксплуатации швейной машины следует всегда соблюдать следующие основные меры безопасности:

Перед началом эксплуатации внимательно прочтите все инструкции.

ВНИМАНИЕ! Для предотвращения возможности поражения электрическим током:

1. Никогда не оставляйте швейную машину без присмотра при вставленной в розетку вилке сетевого шнура. Сразу же после использования швейной машины или перед ее чисткой всегда вынимайте вилку сетевого шнура из розетки.
2. Перед заменой лампочки всегда вынимайте вилку сетевого шнура из розетки. Заменяйте лампу только на лампу той же номинальной мощности - 15 Вт.

ПРЕДУПРЕЖДЕНИЕ: Для уменьшения риска возгорания, поражения электрическим током, получения ожогов или травм:

1. Не допускайте использования машины в качестве игрушки. Необходимо быть особенно внимательным, когда машина используется детьми или когда во время работы на машине рядом находятся дети.
2. Используйте машину только по ее прямому назначению, как описано в настоящем руководстве. Используйте только те принадлежности, которые рекомендованы изготовителем и указаны в данном руководстве.
3. Никогда не используйте швейную машину, если у нее поврежден сетевой шнур или вилка, если машина плохо работает, если ее уронили или повредили, если в машину попала вода. В этих случаях машину следует отправить официальному дилеру компании BROTHER вашего региона или в уполномоченный сервисный центр для проверки, ремонта и наладки ее электрической или механической части.
4. Никогда не работайте на машине при закрытых вентиляционных отверстиях. Содержите вентиляционные отверстия машины и ножной педали в чистоте, своевременно очищайте их от пыли, грязи, обрывков ткани и ворса.
5. Не роняйте в отверстия машины и не вставляйте в них никаких посторонних предметов.
6. Не используйте машину для работы вне помещения.
7. Не используйте машину в помещениях, в которых распыляют те или иные аэрозоли или применяют чистый кислород.
8. Для отключения машины от электрической сети установите сетевой выключатель в положение, обозначенное символом "О", соответствующее выключению, а затем выньте вилку сетевого шнура из розетки.
9. При отключении машины от сети не вытягивайте вилку за шнур. Возьмитесь за вилку и выньте ее из электрической розетки.
10. Держите пальцы вдали от движущихся частей машины. Будьте особенно осторожны при работе рядом с иглой.
11. Применяйте только соответствующую игольную пластину. Использование неподходящей игольной пластины может привести к поломке иглы.
12. Не используйте погнутые иглы.
13. Не тяните и не подталкивайте ткань во время шитья. Это может привести к отклонению иглы и ее поломке.

14. При выполнении любых операций в районе иглы, например при заправке нити, замене иглы или шпульки или смене прижимной лапки и т. п., выключите машину, установив сетевой выключатель в положение, обозначенное символом "O".
15. При снятии крышек, смазке или выполнении любых других регулировок, разрешенных пользователю и описанных в данном руководстве, всегда отключайте машину от электрической сети.
16. Маленьким детям или людям пожилого возраста пользоваться швейной машиной без присмотра не разрешается.
17. Следите за детьми. Не допускайте, чтобы они играли со швейной машиной.

СОХРАНИТЕ ЭТО РУКОВОДСТВО

Эта машина предназначена только для бытового применения.

ИНСТРУКЦИИ ПО РАСПАКОВКЕ

Сохраните коробку и упаковочные материалы - они могут потребоваться вам для посылки машины в ремонт. Неправильная упаковка машины и использование неподходящих упаковочных материалов могут привести к повреждению машины во время транспортировки. Распаковка машины показана на приведенном ниже рисунке.

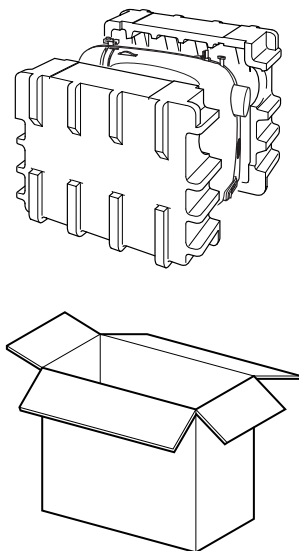

ВНИМАНИЕ!

- **Упаковочный материал предназначен для предотвращения повреждений машины во время транспортировки. Сохраните все упаковочные материалы для возможной транспортировки машины или посылки ее в ремонт.**

ПЕРЕД ИСПОЛЬЗОВАНИЕМ МАШИНЫ НЕОБХОДИМО ОЗНАКОМИТЬСЯ С ПРИВЕДЕННЫМИ НИЖЕ ИНСТРУКЦИЯМИ

Для обеспечения безопасности при использовании машины

1. Во время шитья внимательно следите за иглой. Не касайтесь маховика, рычага нитепритягивателя, иглы или других движущихся частей.
2. Не забывайте выключить питание и вынуть вилку из розетки в следующих случаях:
 - после прекращения работы на машине;
 - при замене или извлечении иглы или любой другой части;
 - при возникновении сбоя питания во время работы на машине;
 - при проверке или очистке машины.
3. Не храните никакие предметы на ножной педали.

Для обеспечения длительного срока эксплуатации машины

1. Не храните машину под прямыми солнечными лучами или в условиях высокой влажности. Не эксплуатируйте и не храните машину вблизи нагревательных приборов, включенного утюга, галогенных ламп или других источников тепла.
2. Не используйте сильнодействующие мыла или моющие средства для чистки машины. Категорически запрещается использование бензина, других растворителей и чистящих порошков, поскольку это может привести к повреждению машины.
3. Не допускайте падения машины или ударных воздействий на нее.
4. Перед заменой или установкой прижимной лапки, иглы или любых других частей следует обязательно просмотреть руководство по эксплуатации, чтобы обеспечить правильность выполняемых операций.

Для ремонта или наладки машины

При поломке машины или необходимости ее наладки следует перед самостоятельным выполнением осмотра и регулировки машины сначала просмотреть таблицу поиска неисправностей в Приложении данного руководства по эксплуатации. Если неисправность устранить самостоятельно не удастся, проконсультируйтесь с официальным дилером компании BROTHER вашего региона.

СОДЕРЖАНИЕ

ИНСТРУКЦИИ ПО БЕЗОПАСНОСТИ	1
ИНСТРУКЦИИ ПО РАСПАКОВКЕ	3
СОДЕРЖАНИЕ	5

1. ЗНАКОМСТВО СО ШВЕЙНОЙ МАШИНОЙ 7

ОСНОВНЫЕ ЧАСТИ	8
ПРИНАДЛЕЖНОСТИ	9
Дополнительные принадлежности	9
РАБОТА НА ШВЕЙНОЙ МАШИНЕ	10
Подключение разъемов	10
Сетевой выключатель/выключатель лампы подсветки	11
Ножная педаль	11
Проверка иглы	11
Замена иглы	12
Замена прижимной лапки	13
Съемная рукавная платформа с отсеком для принадлежностей	14
ОРГАНЫ УПРАВЛЕНИЯ	15
Ручка выбора типа строчки	15
Образцы и наименования строчек	16
Клавиша переключения на шитье в обратном направлении	17
Использование функции "свободный рукав"	17
ЗАПРАВКА МАШИНЫ	18
Намотка шпульки	18
Заправка нижней нити	20
Заправка нижней нити (для заправки нижней нити за один шаг)	21
Заправка верхней нити	23
Использование устройства для заправки нити в иглу (если машина им оборудована)	24
Вытягивание нижней нити	26
Шитье с использованием двойной иглы	27
Натяжение нити	28
СОЧЕТАНИЕ ТКАНИ, НИТИ И ИГЛЫ	29

2. ШИТЬЕ ПРЯМОЙ СТРОЧКОЙ И ЗИГЗАГОМ 31

Информация, необходимая для начала работы на машине	32
Шитье прямой строчкой	32
Строчка зигзаг	34

3. ВСТРОЕННЫЕ ТИПЫ СТРОЧЕК 35

Потайная строчка-мережка	36
Эластичная строчка	36
Краеобметочная строчка	37

4. ВЫМЕТЫВАНИЕ ПЕТЕЛЬ И ПРИШИВАНИЕ ПУГОВИЦ 39

Выметывание петель	40
Настройка выметывания петель	41
Пришивание пуговиц	42

5. ИСПОЛЬЗОВАНИЕ ПРИСПОСОБЛЕНИЙ И АППЛИКАЦИИ 43

Вшивание застежки "молния"	44
Присбаривание	45
Штопка	45

Апликация	46
Выстрачивание монограмм и вышивание	47
ДОПОЛНИТЕЛЬНЫЕ ПРИНАДЛЕЖНОСТИ	49
Использование шагающей лапки	49
Использование лапки для выполнения стегального шва	50
Использование четверть-дюймовой лапки для выполнения стегального шва	51

6. ПРИЛОЖЕНИЕ 53

ТЕХНИЧЕСКОЕ ОБСЛУЖИВАНИЕ	54
Замена лампочки подсветки	54
Очистка	55
Поиск неисправностей	57
Упаковка машины	60
УКАЗАТЕЛЬ	61



ЗНАКОМСТВО СО ШВЕЙНОЙ МАШИНОЙ

ОСНОВНЫЕ ЧАСТИ

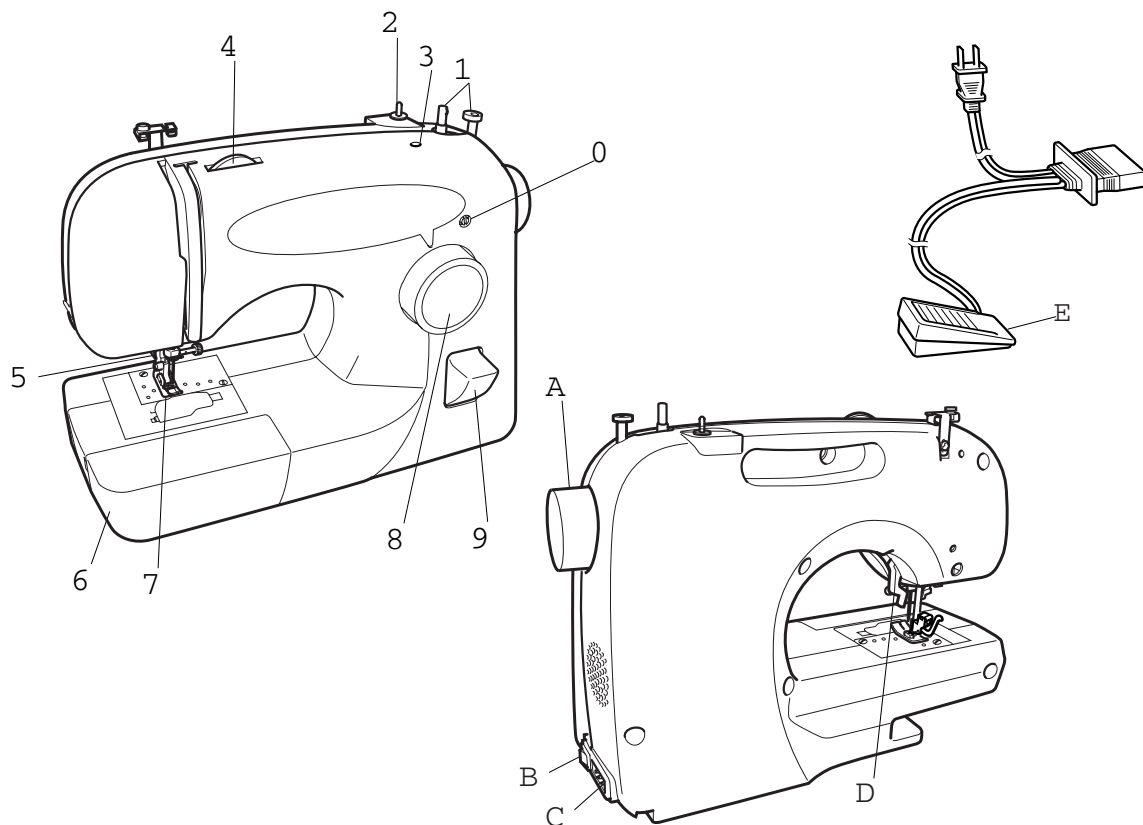

- 1 **Устройство намотки нити на шпульку (Стр. 18)**
Предназначено для намотки нижней нити на шпульку.
- 2 **Стержень для катушки с нитью (Стр. 18, 23)**
- 3 **Отверстие для вертикального стержня для катушки с нитью (Стр. 27)**
Предназначено для установки второй катушки с нитью при шитье двойной иглой.
- 4 **Регулятор натяжения верхней нити (Стр. 28)**
Служит для регулировки натяжения верхней нити.
- 5 **Устройство для заправки нити (Стр. 24)**
Установлено только на машинах определенных моделей.
- 6 **Съемная рукавная платформа с отсеком для принадлежностей (Стр. 14, 17)**
- 7 **Прижимная лапка для строчки "зигзаг" (Стр. 8, 13)**
- 8 **Ручка выбора типа строчки (Стр. 15)**
Поворотом этой ручки в том или ином направлении можно выбрать требуемый тип строчки.
- 9 **Клавиша переключения на шитье в обратном направлении (Стр. 17)**
Когда эта клавиша нажата, ткань при шитье двигается в обратном направлении.
- 0 **Винт точной настройки выметывания петель (Стр. 34, 41)**

- A **Маховик**
- B **Сетевой выключатель/выключатель лампы подсветки (Стр. 11)**
Включает и выключает электропитание машины и лампу подсветки.
- C **Гнездо для подключения ножной педали (Стр. 10)**
Вставьте в это гнездо разъем ножной педали, затем вставьте вилку сетевого шнура в розетку.
- D **Рычаг прижимной лапки (Стр. 23)**
- E **Ножная педаль (Стр. 11)**
Служит для пуска и остановки машины, а также для регулирования скорости шитья.

Номер лапки для выполнения строчки типа "зигзаг": XC4901-051

Ножная педаль: Модель N

Номер

изделия: XC5458-021 (для сети 110/120 В)
XC5454-021 (для сети 220/240 В)
XC5462-021 (для Великобритании)
XC5493-021 (для Австралии и Новой Зеландии)
XC5494-021 (для Аргентины)
XC5495-021 (для сети 110/220 В)

ПРИНАДЛЕЖНОСТИ

Представленные ниже принадлежности хранятся внутри отсека съемной рукавной платформы. Эти принадлежности служат для выполнения большинства швейных операций.

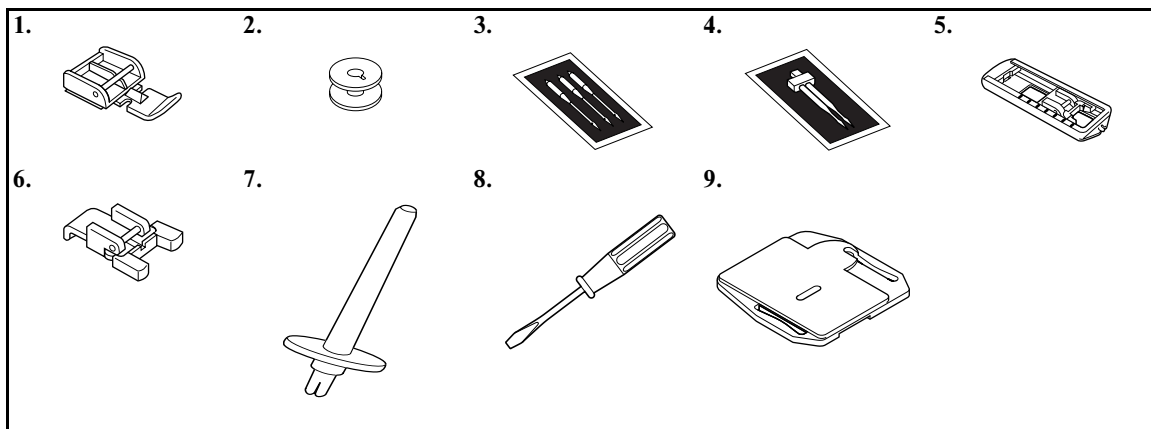

Поз. No.	Название изделия	Номер изделия		Поз. No.	Название изделия	Номер изделия	
		Для США	Для других стран			Для США	Для других стран
1	Лапка для вшивания застежки "молния" (1 шт.)	X59370-051		5	Лапка для выметывания петель (1 шт.)	X59369-251	
2	Шпулька (3 шт.)	SA156	SFB (XA5539-151)	6	Лапка для пришивания пуговиц (1 шт.)	X59375-051	
				7	Дополнительный стержень для катушки с нитью (1 шт.)	130920-021	
3	Набор игл (обычные одинарные иглы HAX130 (3 шт.))	129583-001		8	Отвертка (1 шт.)	X55467-051	
4	Двойная игла (1 шт.)	X57521-001		9	Штопальная пластина (1 шт.)	XC6063-021	

Дополнительные принадлежности

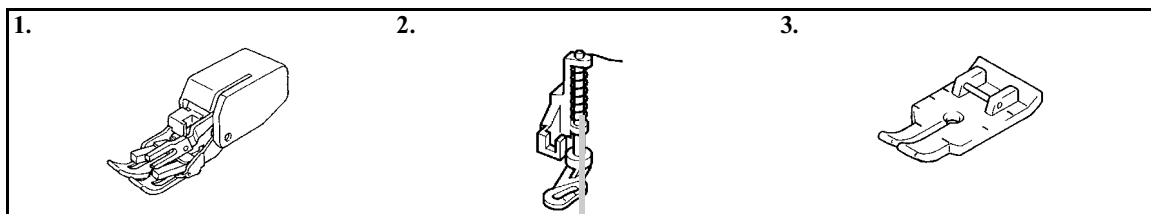

Поз. No.	Название изделия	Номер изделия	
		Для США	Для других стран
1	Шагающая прижимная лапка	SA107	F034N (XC2165-002)
2	Лапка для выполнения стегального шва	SA129	F005N (XC1948-002)
3	Четверть-дюймовая лапка для выполнения стегального шва	SA125	F001N (XC1944-002)



Примечание

- Состав комплекта принадлежностей, поставляемого с машиной, зависит от приобретенной модели.

РАБОТА НА ШВЕЙНОЙ МАШИНЕ

⚠ ПРЕДУПРЕЖДЕНИЕ

- В качестве источника питания используйте только бытовую электросеть. Использование другого источника может привести к возгоранию, поражению электрическим током или повреждению машины.
- Выключайте машину и вынимайте вилку из розетки в следующих случаях:
 - Когда вы отходите от машины
 - По окончании работы на машине
 - При сбое электропитания во время работы
 - Если машина работает с перебоями из-за плохих электрических соединений
 - Во время грозы

⚠ ВНИМАНИЕ

- Не пользуйтесь удлинителями или разветвителями, в которые включены несколько бытовых приборов. Это может привести к возгоранию или поражению электрическим током.
- Не трогайте вилку мокрыми руками. Это может привести к поражению электрическим током.
- Для отключения питания машины сначала всегда выключайте сетевой выключатель. При отключении машины от сети электроснабжения беритесь только за вилку. Никогда не тяните за сетевой шнур - это может привести к его повреждению и стать причиной возгорания или поражения электрическим током.
- Не допускайте повреждения сетевого шнура, его перегибов или перекручивания. Не производите никаких модификаций шнура. Не ставьте на шнур никакие предметы. Не подвергайте сетевой шнур воздействию повышенной температуры. Все это может привести к повреждению шнура и стать причиной возгорания или поражения электрическим током. В случае повреждения сетевого шнура или вилки отправьте машину уполномоченному дилеру фирмы для ремонта.
- Если машина не используется в течение длительного времени, выньте вилку из розетки. В противном случае может произойти возгорание.

Подключение разъемов

1 Вставьте разъем сетевого шнура в гнездо машины.

2 Вставьте вилку сетевого шнура в розетку.

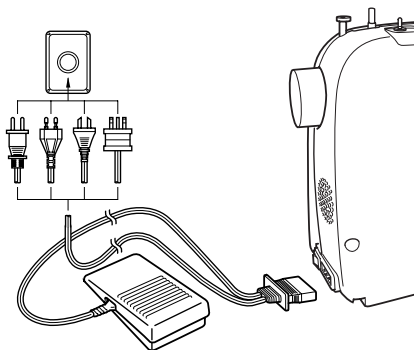

☀ Примечание

- Оставляя машину без присмотра, выключите сетевой выключатель и выньте вилку сетевого шнура из розетки.
- Перед тем, как производить техническое обслуживание машины, снимать крышки или заменять лампочку, машину следует обесточить, вынув вилку сетевого шнура из розетки.

Сетевой выключатель/ выключатель лампы подсветки

Этот выключатель служит для включения и выключения электропитания машины и лампы подсветки.

- 1 Включение (символ "I")
- 2 Выключение (символ "O")

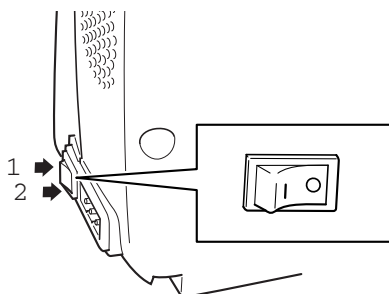

Ножная педаль

При слабом нажатии на ножную педаль машина будет работать на малой скорости. По мере усиления нажатия на педаль скорость машины будет возрастать. При снятии давления с ножной педали машина останавливается. Следите за тем, чтобы на педаль не ставили никаких предметов в то время, когда машина не используется.

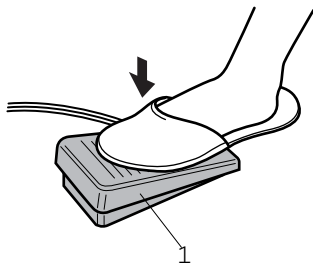

- 1 Ножная педаль



ВНИМАНИЕ

- Не допускайте скапливания внутри ножной педали пыли и обрывков ткани. Это может стать причиной возгорания или поражения электрическим током.

Проверка иглы

Для обеспечения нормальной работы машины необходимо следить за тем, чтобы швейная игла всегда была прямой и острой.

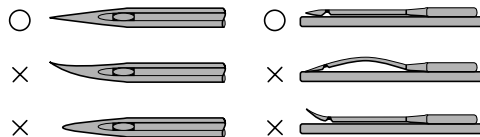

■ Как правильно проверить состояние иглы

Для того чтобы проверить, не погнута ли игла, положите ее плоской частью на плоскую поверхность. Осмотрите иглу сверху и с боков. Если игла затупилась или погнута, ее следует заменить.

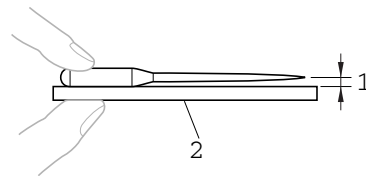

- 1 Параллельный просвет
- 2 Ровная поверхность (стекло, и т. п.)

Замена иглы

⚠ ВНИМАНИЕ

- Перед заменой иглы выключите сетевой выключатель. Если оставить машину включенной, то при случайном нажатии на ножную педаль машина может прийти в действие, что может стать причиной травмы.
- Пользуйтесь только иглами для бытовых швейных машин. Другие иглы могут сломаться и нанести травму.
- Никогда не шейте погнутой иглой. Такая игла может легко сломаться и причинить травму.

1 Выньте вилку сетевого шнура из розетки.

2 Путем поворота маховика против часовой стрелки поднимите игловодитель в крайнее верхнее положение.

3 Опустите прижимную лапку.

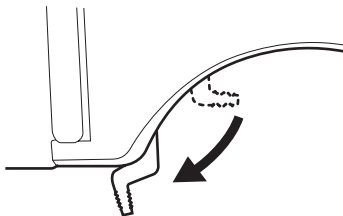

1 Рычаг прижимной лапки

4 Придерживайте иглу левой рукой и, для того чтобы вынуть иглу, с помощью отвертки поверните винт иглодержателя против часовой стрелки.

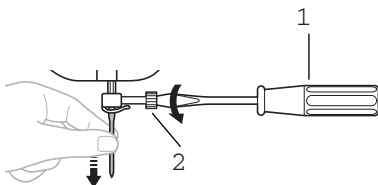

1 Отвертка
2 Винт иглодержателя

- Ослабляя или затягивая винт иглодержателя не прилагайте излишних усилий - это может повредить иглу или иглодержатель.

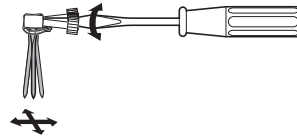

- 5 Поверните иглу плоской частью к задней стороне машины и вставьте ее до упора.

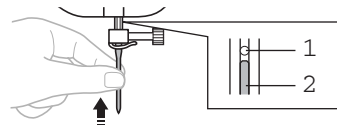

1 Упор для иглы
2 Игла

- 6 Придерживая иглу левой рукой, с помощью отвертки затяните винт иглодержателя, вращая его по часовой стрелке.

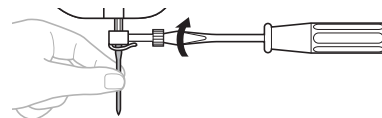

Двойная игла устанавливается таким же образом.

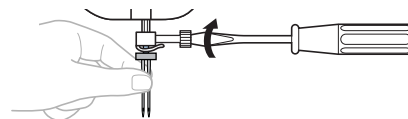

⚠ ВНИМАНИЕ

- Вставьте иглу до упора и надежно затяните винт иглодержателя отверткой. Если игла вставлена не до конца, или винт иглодержателя затянут слабо, игла может сломаться, что может привести к повреждению машины или травме.

Замена прижимной лапки

! ВНИМАНИЕ

- Перед заменой лапки выключите сетевой выключатель. Если оставить машину включенной, то при случайном нажатии на ножную педаль машина может прийти в действие, что может стать причиной травмы.
- Используйте только ту лапку, которая предназначена для выполнения выбранного типа строчки. При использовании несоответствующей лапки игла может ударить по лапке и погнуться или сломаться, что может привести к травме или повреждению машины.
- Используйте только те прижимные лапки, которые предназначены для данной модели швейной машины. Использование несоответствующих лапок может привести к травме или повреждению машины.

В соответствии с выполняемой швейной операцией вам может потребоваться заменить прижимную лапку.

■ Прижимная лапка защелкивающегося типа

1 Поворачивая маховик на себя (против часовой стрелки), установите игловодитель в крайнее верхнее положение и поднимите рычаг прижимной лапки.

2 Отсоедините лапку, подняв рычаг, расположенный с задней стороны держателя прижимной лапки.

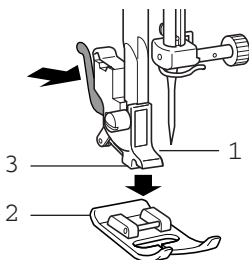

- 1 Адаптер
- 2 Прижимная лапка
- 3 Паз адаптера

3 Положите другую лапку на игольную пластину таким образом, чтобы стерженек на лапке находился прямо под пазом адаптера.

4 Совместите лапку с пазом адаптера и опустите рычаг прижимной лапки. При правильной установке зажим должен защелкнуться.

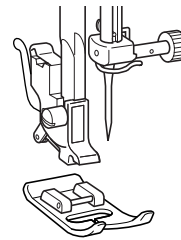

■ Положение прижимных лапок при установке

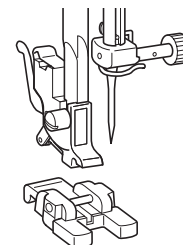
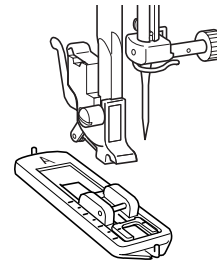
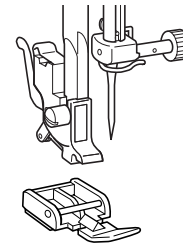

! ВНИМАНИЕ

- Если установка прижимной лапки будет выполняться не так, как показано на рисунке, игла может ударить по лапке и погнуться или сломаться, что может привести к травме или повреждению машины.

Съемная рукавная платформа с отсеком для принадлежностей

Принадлежности хранятся в отсеке под крышкой съемной рукавной платформы.

- 1 Для того чтобы открыть отсек, сдвиньте его влево.

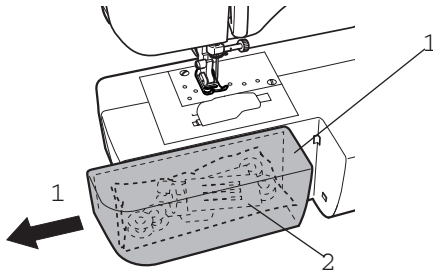

- 1 Съемная рукавная платформа с отсеком для принадлежностей
- 2 Отсек с принадлежностями



Примечание

- Сложите принадлежности в мешочек и уберите его в отсек для принадлежностей. Если принадлежности не будут храниться в мешочке, они могут выпасть и потеряться или повредиться.

ОРГАНЫ УПРАВЛЕНИЯ

Ручка выбора типа строчки



Примечание

- Перед тем, как при помощи этой ручки выбрать новый тип строчки, поверните маховик машины на себя (против часовой стрелки), чтобы поднять иглу в крайнее верхнее положение. Если игла будет находиться внизу, то при повороте ручки выбора типа строчки могут быть повреждены игла, прижимная лапка или ткань.

Для выбора типа строчки просто поверните ручку выбора типа строчки в том или ином направлении. Значения длины стежка и ширины строчки приведены на следующей странице.

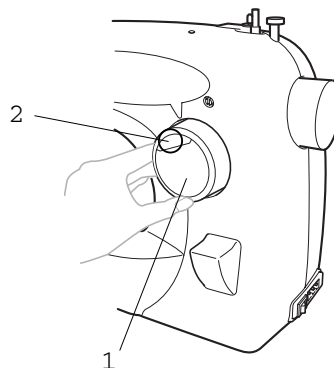

1 Ручка выбора типа строчки
 2 Выбранный номер типа строчки

■ 11 типов строчки

1	2	3	4	5	6	7	8	9	10	11
$b = ac - d$ 										

■ 8 типов строчки

1	2	3	4	5	6	7	8
$b = ac - d$ 							

Образцы и наименования строчек

11 типов строчки

Образец строчки	Наименование строчки	Ширина строчки [мм]	Длина стежка [мм]	Двойная игла	См. следующие стр. руководства
1 	ПОЛУАВТОМАТИЧЕСКОЕ ВЫМЕТЫВАНИЕ ПЕТЛИ ЗА 4 ПРИЕМА	5,0	0,5	Нет	40
2 	ПРЯМАЯ СТРОЧКА (центральное положение иглы)	-	2,5	Да	32, 44, 45
3 	ПРЯМАЯ СТРОЧКА (центральное положение иглы)	-	4,0	Да	32, 45
4 	ПРЯМАЯ СТРОЧКА (положение иглы - слева)	-	2,5	Нет	32, 45
5 	ЭЛАСТИЧНАЯ ПРЯМАЯ (ТРИКОТАЖНАЯ) СТРОЧКА	-	2,5	Нет	32
6 	ЭЛАСТИЧНАЯ ОВЕРЛОЧНАЯ СТРОЧКА	5,0	2,5	Нет	37
7 	СТРОЧКА "ЗИГЗАГ"	3,0	1,5	Да	34, 42, 46, 47
8 	СТРОЧКА "ЗИГЗАГ"	5,0	2,0	Нет	34, 42, 46, 47
9 	СТРОЧКА "ЗИГЗАГ" (АТЛАСНАЯ)	5,0	0,5	Нет	34, 42, 46, 47
10 	ПОТАЙНАЯ СТРОЧКА-МЕРЕЖКА	5,0	2,0	Нет	36
11 	ЭЛАСТИЧНАЯ СТРОЧКА	5,0	1,0	Нет	36

8 стежков

Образец строчки	Наименование строчки	Ширина строчки [мм]	Длина стежка [мм]	Двойная игла	См. следующие стр. руководства
1 	ПОЛУАВТОМАТИЧЕСКОЕ ВЫМЕТЫВАНИЕ ПЕТЛИ ЗА 4 ПРИЕМА	5,0	0,5	Нет	40
2 	ПРЯМАЯ СТРОЧКА (центральное положение иглы)	-	2,5	Да	32, 44, 45
3 	ПРЯМАЯ СТРОЧКА (центральное положение иглы)	-	4,0	Да	32, 45
4 	ПРЯМАЯ СТРОЧКА (положение иглы - слева)	-	2,5	Нет	32, 45
5 	СТРОЧКА "ЗИГЗАГ"	3,0	1,5	Да	34, 42, 46, 47
6 	СТРОЧКА "ЗИГЗАГ"	5,0	2,0	Нет	34, 42, 46, 47
7 	СТРОЧКА "ЗИГЗАГ" (АТЛАСНАЯ)	5,0	0,5	Нет	34, 42, 46, 47
8 	ЭЛАСТИЧНАЯ СТРОЧКА	5,0	1,0	Нет	36

Клавиша переключения на шитье в обратном направлении

Для закрепления строчки и усиления швов можно использовать шитье в обратном направлении.

Для шитья в обратном направлении нажмите на клавишу, переключающую на шитье в обратном направлении, до упора, при этом несильно нажмите на ножную педаль. Для шитья в прямом направлении отпустите эту клавишу. После этого машина будет шить в прямом направлении.

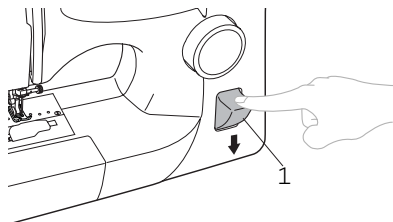

- 1 Клавиша переключения на шитье в обратном направлении

Использование функции "свободный рукав"

Работать со снятой съемной платформой (функция "свободный рукав") удобно, если вам необходимо обработать изделие трубчатой формы или труднодоступное место одежды. Для того, чтобы перейти на работу с функцией "свободный рукав", просто снимите съемную рукавную платформу с отсеком для принадлежностей.

- 1 Сдвиньте съемную рукавную платформу с отсеком для принадлежностей влево.

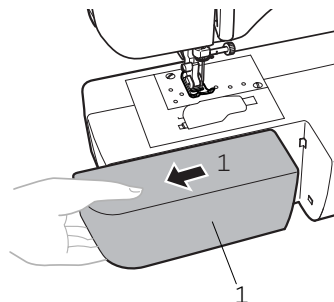

- 1 Съемная рукавная платформа с отсеком для принадлежностей

ЗАПРАВКА МАШИНЫ

Намотка шпульки

⚠ ВНИМАНИЕ

- Используйте только шпульки (номер изделия: SA156, SFB (XA5539-151)), специально предназначенные для данной швейной машины. Использование любых других шпулек может привести к повреждению машины.
- Шпулька, специально разработанная для данной машины, поставляется с этой машиной. При использовании шпулек, предназначенных для более старых моделей, машина не будет работать надлежащим образом. Используйте только шпульку, поставляемую с этой машиной, или шпульки того же самого типа (номер изделия: SA156, SFB (XA5539-151)).

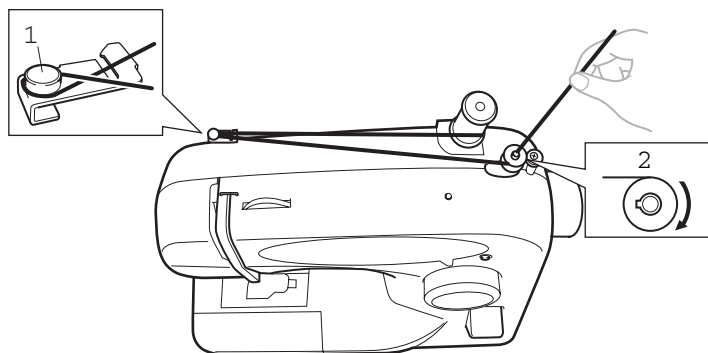
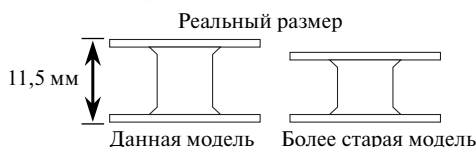

- 1 Регулятор плотности намотки шпульки
- 2 Вал устройства намотки шпульки

Установите катушку с нитью на предназначенный для нее стержень и проведите нить вокруг регулятора плотности намотки шпульки.

- 3 Установите шпульку на вал намотки и сдвиньте этот вал вправо. Поверните шпульку по часовой стрелке рукой до тех пор, пока пружина на валу не войдет в прорезь шпульки.

⚠ ВНИМАНИЕ

- При неправильной установке катушки нить может запутаться вокруг стержня.

- 2 Проденьте конец нити изнутри сквозь отверстие в шпулке.

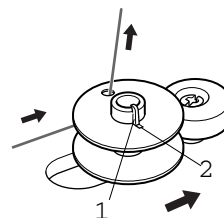

- 1 Пружина на валу
- 2 Прорезь в шпулке

- 4 Удерживая конец нити, слегка нажмите на ножную педаль, чтобы несколько раз обернуть нить вокруг шпульки, затем остановите машину.

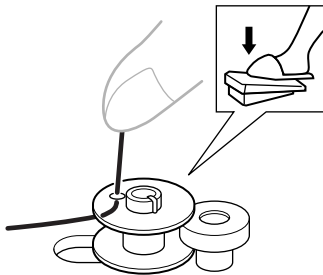

- 5 Обрежьте излишек нити над шпулькой.

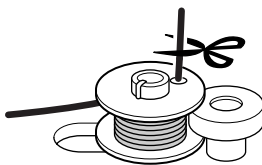

- 6 Нажмите на ножную педаль, чтобы начать намотку.

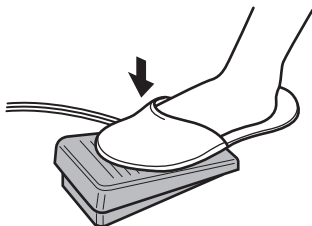

- 7 По окончании намотки машина остановится автоматически. Отпустите педаль.

- 8 Обрежьте нить, сдвиньте вал устройства намотки влево и снимите шпульку.



Примечание

- Когда вал устройства намотки шпульки сдвинут вправо, игловодитель машины не движется.
- Сразу же после намотки шпульки в начале шитья или при повороте маховика вручную можно услышать звук, издаваемый муфтой, входящей в зацепление. Это является нормальным.



ВНИМАНИЕ

- Следуйте описанной выше процедуре. Если нить не будет обрезана полностью, то во время шитья, когда нижняя нить будет заканчиваться, она может запутаться вокруг шпульки. Это может привести к поломке иглы.



ВНИМАНИЕ

- Неправильная установка шпульки может привести к ослаблению натяжения нити, поломке иглы и травме.

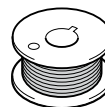

1

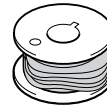

2

- 1 Равномерная намотка
2 Неравномерная намотка

Заправка нижней нити

- Дополнительную информацию о заправке нижней нити за один шаг, см. на стр. 21.

⚠ ВНИМАНИЕ

- **Неправильная установка шпульки может привести к ослаблению натяжения нити, что может вызвать поломку иглы и привести к травме.**

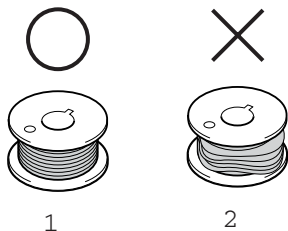

- 1 Равномерная намотка
2 Неравномерная намотка

- **Шпулька специально разработана для данной швейной машины. При использовании шпулек более старых моделей машина не будет работать должным образом. Используйте только шпульку, входящую в состав поставляемого комплекта, или шпульки того же самого типа (номер изделия: SA156, SFB (XA5539-151)).**

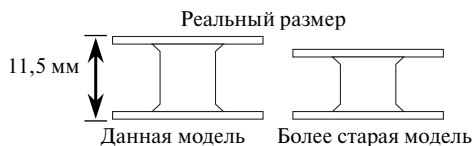

⚠ ВНИМАНИЕ

- **Убедитесь, что при заправке машины электропитание машины отключено. При случайном нажатии на ножную педаль машина может начать работать, что может повлечь за собой травму.**

- 1 Поднимите иглу в верхнее положение, поворачивая маховик на себя (против часовой стрелки), и поднимите рычаг прижимной лапки.

Сдвиньте защелку и откройте крышку.

2

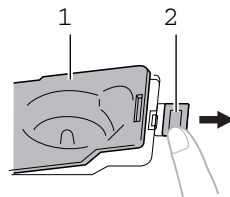

- 1 Крышка
2 Сдвигающаяся защелка

3

Установите шпульку таким образом, чтобы нить проходила в направлении, показанном стрелкой.

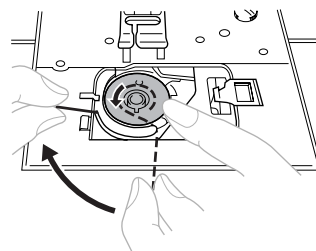

- Используйте только шпульки, предназначенные для работы с данной машиной.

⚠ ВНИМАНИЕ

- **Удостоверьтесь, что шпулька установлена таким образом, что нить разматывается в правильном направлении. Если нить разматывается в неправильном направлении, это может привести к нарушению натяжения нити или повреждению иглы.**

4

Придерживая конец нити, прижмите пальцем шпульку, а затем проденьте нить в прорезь, как показано на рисунке.

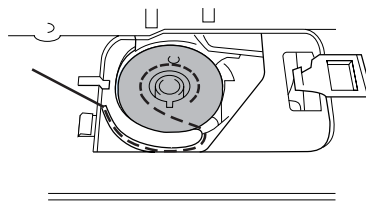

5

Установите на место крышку шпульки. Сначала установите левый язычок (см. стрелку 1), а затем слегка нажмите на правую сторону так, чтобы крышка защелкнулась (см. стрелку 2).

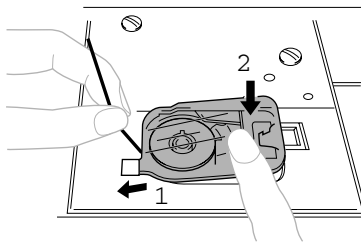

- Установите крышку на место так, чтобы конец нити выходил из ее левой части (как показано наклонной линией на рисунке).

Заправка нижней нити (для заправки нижней нити за один шаг)

Эта операция реализована только на определенных моделях.

! ВНИМАНИЕ

- Неправильная установка шпульки может вызвать ослабление натяжения нити и повреждение иглы, а также привести к травмам.

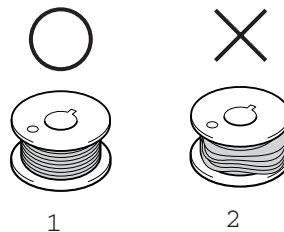

- 1 Равномерная намотка
2 Неравномерная намотка

- Шпулька специально предназначена для данной швейной машины. При использовании шпулек более старых моделей машина не будет работать нормально. Пользуйтесь только шпулками одного и того же типа (номер изделия: SA156, SFB (XA5539-151)).

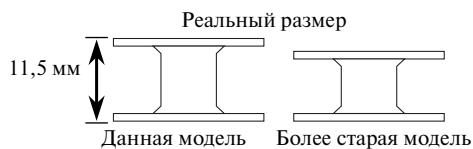

! ВНИМАНИЕ

- Убедитесь, что электропитание выключено. При случайном нажатии на ножную педаль машина начнет работать, что может привести к травме.

- 1 Установите иглу в верхнее положение, поворачивая маховик на себя (против часовой стрелки), и поднимите рычаг прижимной лапки.

2 Сдвиньте защелку и откройте крышку.

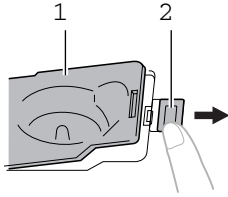

- 1 Крышка
- 2 Защелка

3 Вставьте шпульку, конец нити проденьте в прорезь, затем потяните нить, чтобы отрезать ее в канавке обрезки нити.

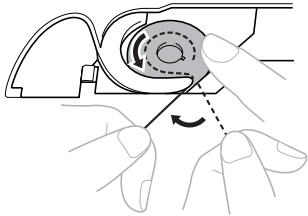

- Применяйте только шпульки, предназначенные для этой машины.



ВНИМАНИЕ

- Убедитесь в том, что нить сматывается со шпульки в правильном направлении. В противном случае натяжение нити будет неправильным, или может произойти поломка иглы.

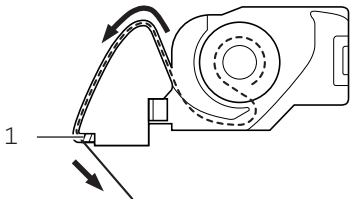

- 1 Канавка для обрезки нити

4 Установите на место крышку шпульки. Сначала установите левый язычок (см. стрелку 1), затем слегка нажмите на правую сторону так, чтобы крышка защелкнулась (см. стрелку 2).

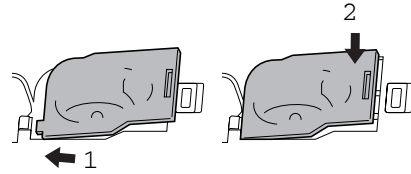

- Можно начинать шить, не вытягивая нить шпульки. Если вы хотите вытянуть нить шпульки перед началом шитья, следуйте процедуре, описанной в главе "Вытягивание нижней нити" (стр. 26).

Заправка верхней нити

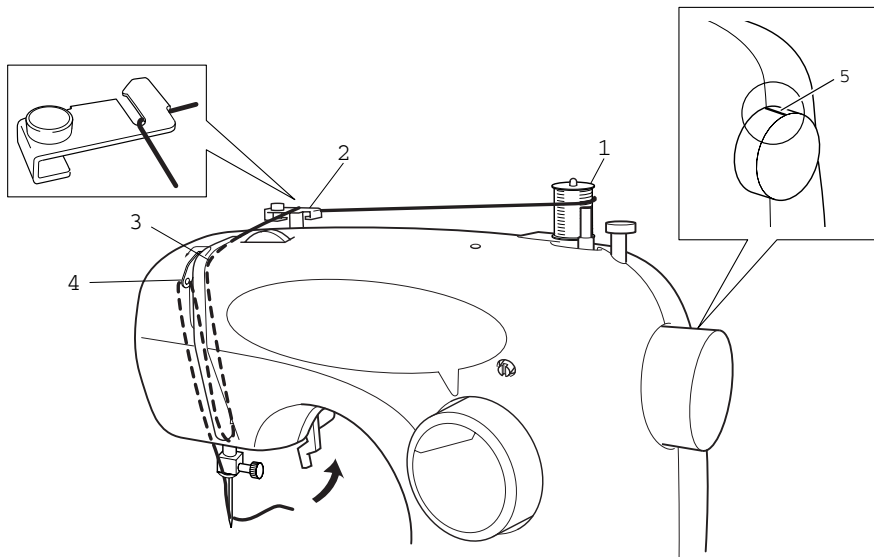

- 1 Стержень для катушки с нитью
- 2 Направляющая для нити (задняя)
- 3 Направляющая для нити (передняя)
- 4 Рычаг нитепритягивателя
- 5 Метка на маховике

ВНИМАНИЕ

- Удостоверьтесь в том, что нить заправлена в машину правильно. В противном случае нить может запутаться и повредить иглу.

ВНИМАНИЕ!

- 1 Поднимите прижимную лапку с помощью рычага.

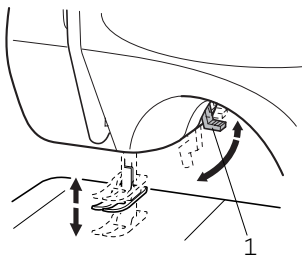

- 1 Рычаг прижимной лапки

- 2 Поднимите иглу в верхнее положение, поворачивая маховик на себя (против часовой стрелки) до тех пор, пока метка на нем не займет крайнее верхнее положение.

Если игла не поднята должным образом, швейная машина не может быть заправлена нитью. Перед заправкой швейной машины

нитью убедитесь, что маховик повернут таким образом, что метка на нем находится в крайнем верхнем положении.

- 3 Поднимите стержень для катушки с нитью и наденьте на него катушку.

ВНИМАНИЕ

- При неправильной установке катушки с нитью нить может запутаться и вызвать повреждение иглы.

- 4 Заправьте верхнюю нить, как показано на приведенном выше рисунке. Проденьте нить через обе направляющие: сначала через заднюю, а затем через переднюю.

- 5 Удостоверьтесь, что нить продета через рычаг нитепритягивателя справа налево.

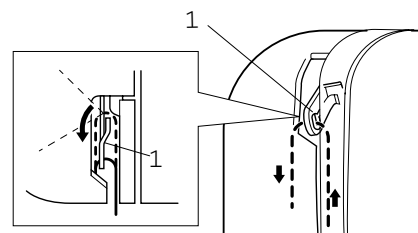

- 1 Рычаг нитепритягивателя

- 6 Пропустите нить за направляющей, расположенной выше иглы.
- 7 Вденьте нить в иглу в направлении задней части машины, и вытяните примерно 5 см нити.

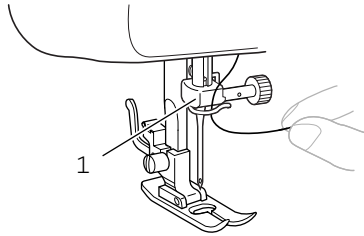

1 Иголдержатель

- Если ваша швейная машина оборудована устройством для заправки игл, то используйте его при заправке нити (см. стр. 24)

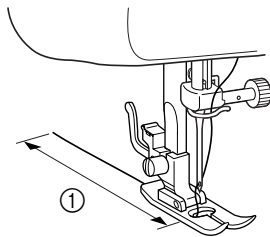

1 5 см

**Примечание**

- При опущенном рычаге нитепритягивателя верхняя нить не может закручиваться вокруг рычага нитепритягивателя. Перед заправкой верхней нити удостоверьтесь, что поднят рычаг прижимной лапки и нитепритягиватель.
- При неправильной заправке нити могут возникнуть проблемы с шитьем.

Использование устройства для заправки нити в иглу (если машина им оборудована)

Установите сетевой выключатель в положение '0'.

- 1 Опустите рычаг прижимной лапки.
- 2 Поверните маховик на себя (против часовой стрелки), чтобы установить иглодержатель в крайнее верхнее положение.

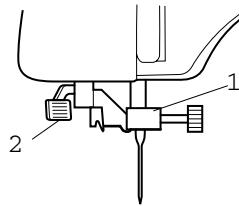

- 1 Иголдержатель
- 2 Рычаг устройства для заправки нити

**Примечание**

- При использовании устройства для заправки нити, убедитесь, что иглодержатель находится в крайнем верхнем положении, в противном случае рычаг может быть поврежден.

- 3 Опуская рычаг устройства для заправки нити, зацепите нить за направляющую.

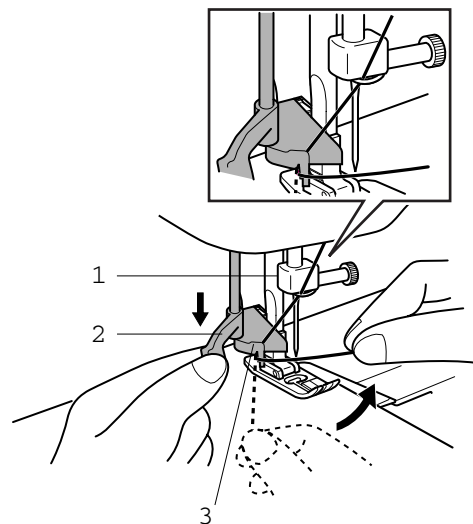

- 1 Иголдержатель
- 2 Рычаг устройства для заправки нити
- 3 Направляющая

- 4 Сдвиньте рычаг устройства для заправки нити как можно ниже, затем поверните его в направлении задней части машины (от себя). Убедитесь в том, что крючок проходит через ушко иглы и захватывает нить.

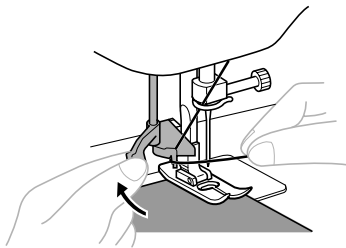

- Для того чтобы крючок захватил нить, держите нить перед иглой.

- 5 Слегка удерживая нить, поверните рычаг устройства для заправки нити по направлению к передней части машины (на себя). При этом крючок протаснит нить через игольное ушко.

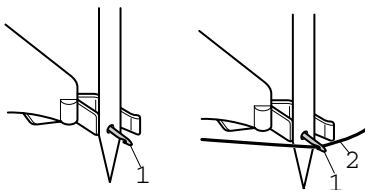

- 1 Крючок
2 Нить

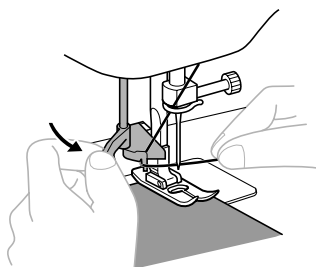

- 6 Поднимите рычаг устройства для заправки нити и вытяните примерно 5 см нити через игольное ушко в направлении задней части машины.

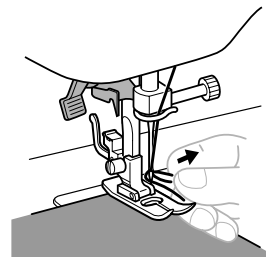
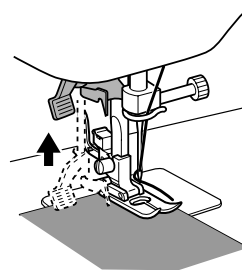

⚠ ВНИМАНИЕ

- Устройство для заправки нити можно использовать только с иглами размеров от 75/11 до 100/16. Проверьте сочетание нити и иглы по таблице, приведенной на стр. 47. Для шитья прозрачной нейлоновой нитью применяйте иглы размеров от 90/14 до 100/16.
- Нельзя использовать устройство для заправки нити, если вы применяете декоративные нити или специальные иглы, такие как двойная игла. При использовании таких нитей и игл заправляйте нить в ушко иглы вручную. При ручной заправке нити убедитесь в том, что сетевой выключатель машины выключен.

Вытягивание нижней нити

- 1 Придерживая конец верхней нити, медленно поверните маховик машины на себя (против часовой стрелки), пока игла не пройдет вниз и снова вернется вверх в крайнее верхнее положение.

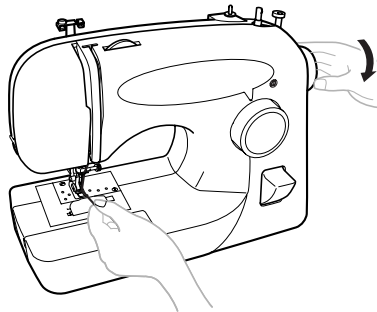

- 2 Потяните за верхнюю нить, чтобы вытянуть нижнюю нить.

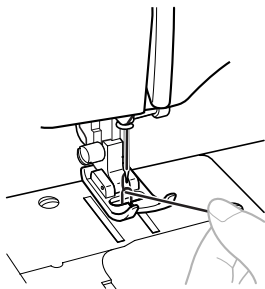

- 3 Вытяните обе нити примерно на 10 см и протяните их назад под прижимной лапкой.

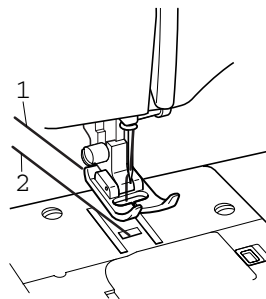

- 1 Верхняя нить
2 Нижняя нить

- **Заправка нижней нити за один шаг**
Эта операция реализована только на определенных моделях.

Можно начинать шить, не вытягивая нить шпульки. Если вы хотите выполнить приспособленный шов или вытачку, можно вытянуть нижнюю нить вручную таким образом, чтобы остался конец нити. Перед вытягиванием нижней нити вставьте шпульку на место.

- 1 **Проденьте нить в прорезь в направлении стрелки, и оставьте ее, не отрезая.**

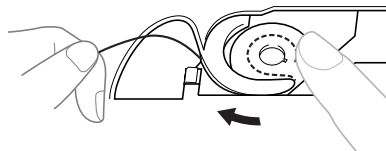

- Крышка шпульки по-прежнему должна быть снята.

- 2 **Вытяните нижнюю нить, как описано в шагах 1–3.**

- 3 **Установите на место крышку шпульки.**

Шитье с использованием двойной иглы

Ваша швейная машина может работать двойной иглой, что дает возможность шить двумя верхними нитями. Вы можете использовать нити одного цвета или двух разных цветов для выполнения различных декоративных строчек. Двойной иглой можно шить прямой строчкой (центральное положение иглы) и зигзагообразной строчкой (3,0 мм). (см. стр. 16)

ВНИМАНИЕ

- **Используйте только двойные иглы, предназначенные для вашей машины (номер изделия: X57521-001). Другие иглы могут сломаться и повредить машину или нанести вам травму.**
- **Двойную иглу можно использовать только при шитье прямым стежком (центральное положение иглы) и зигзагообразным стежком (3,0 мм). Не используйте двойную иглу ни для каких других строчек.**
- **Не шейте погнутыми иглами. Это может привести к поломке иглы и травме.**
- **При шитье двойной иглой используйте только прижимную лапку для строчки "зигзаг".**

■ Установка двойной иглы

Двойная игла вставляется таким же образом, как и одинарная (см. стр. 12). Плоская часть иглы (лыска) должна быть обращена назад, а круглая часть - вперед.

■ Установка дополнительного стержня для катушки

Установите дополнительный вертикальный стержень для катушки в отверстие, находящееся на верхней стороне машины. Установите вторую катушку с нитью на этот дополнительный стержень.

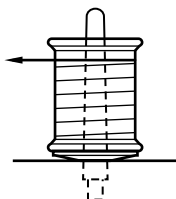

■ Заправка нити в двойную иглу

Нить в каждую иглу вставляется по отдельности.

Заправка нити в левую иглу.

- 1 Следуйте указаниям по заправке нити в одинарную иглу. Более подробную информацию см. на стр. 23.

Заправка нити в правую иглу.

- 2 Заправка нити в правую иглу осуществляется таким же образом, как в левую, с тем отличием, что не нужно пропускать нить через направляющую над иглой перед тем, как продеть ее в ушко правой иглы. Для заправки используйте нить со второй катушки, установленной на дополнительном стержне.

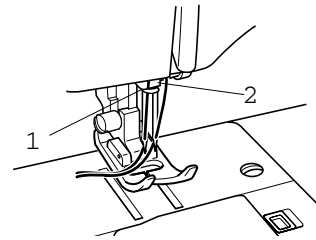

- 1 Через эту направляющую проходит нить левой иглы.
- 2 Нить правой иглы проходит перед этой направляющей.

Примечание

Только для моделей, оборудованных устройством заправки нити

- Для двойной иглы устройство для заправки нити использовать нельзя. Заправляйте нити в двойную иглу вручную. Попытка использовать устройство для заправки нити может привести к повреждению машины.

Натяжение нити

Натяжение нити влияет на качество строчки. Может потребоваться отрегулировать натяжение нити при смене типа ткани или нити.



Рекомендации

- Перед началом шитья рекомендуется сделать пробную строчку на кусочке ткани.

■ Возможные проблемы, которые могут возникнуть при неправильной установке натяжения нити

Натяжение верхней нити слишком велико.

На верхней стороне ткани появляются петли.

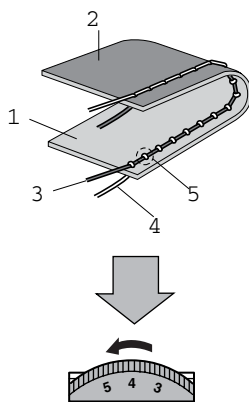

Решение

Уменьшите натяжение нити, установив ручку регулировки натяжения верхней нити на меньшую цифру.

Натяжение верхней нити слишком слабое.

На обратной стороне ткани появляются петли.

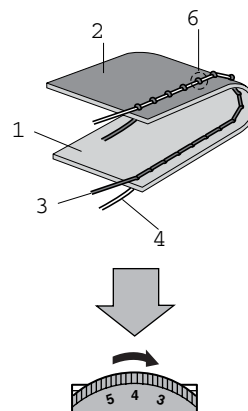

Решение

Увеличьте натяжение верхней нити, установив ручку выбора натяжения на большую цифру.

Правильное натяжение

Важно установить правильное натяжение, поскольку слишком сильное или слишком слабое натяжение приведет к тому, что швы будут рыхлыми, или на ткани появятся сборки.

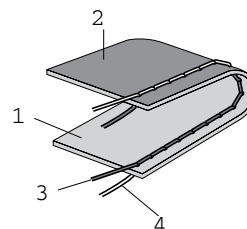

- 1 Верхняя сторона ткани
- 2 Обратная сторона ткани
- 3 Верхняя нить
- 4 Нижняя нить
- 5 На верхней стороне ткани появляются петли
- 6 На обратной стороне ткани появляются петли

СОЧЕТАНИЕ ТКАНИ, НИТИ И ИГЛЫ

Тип ткани		Нить		Размер иглы
		Тип	Размер	
Ткань средней плотности	Тонкое сукно	Х/б	60–80	75/11–90/14
	Тафта	Нить синтетическая мерсеризированная		
	Фланель, габардин	Шелк или искусственный шелк	50–80	
Ткани невысокой плотности	Батист	Х/б	60–80	65/9–75/11
	Жоржет	Нить синтетическая мерсеризированная		
	Шалли, атлас	Шелк	50–80	
Ткани высокой плотности	Джинсовая ткань	Х/б	30–50	90/14–100/16
	Вельвет	Нить синтетическая мерсеризированная	50	
	Твид	Шелк		
Трикотаж	Джерси	Нить для трикотажных изделий	50–60	Игла с шариковым кончиком (золотистого цвета) 75/11–90/14
	Трико			
Для расстрочного шва		Нить синтетическая мерсеризированная	30	90/14–100/16
		Шелк		



Рекомендации

- Для прозрачной нейлоновой нити всегда используйте иглу 90/14 - 100/16.
- Обычно в качестве верхней и нижней нити используется нить одного типа.



ВНИМАНИЕ

- Соблюдайте сочетания ткани, нити и иглы, приведенные в таблице. Использование неподходящей комбинации, особенно при шитье ткани высокой плотности (джинсовой ткани), например шитье иглой малого размера (65/9 – 75/11) может привести к тому, что игла погнется или сломается, что может привести к травме. Кроме того, в этом случае может иметь место неравномерность шва, образование сборок на ткани или пропуск стежков.

2

ШИТЬЕ ПРЯМОЙ СТРОЧКОЙ И ЗИГЗАГОМ

Информация, необходимая для начала работы на машине

ВНИМАНИЕ

- Во избежание травмы во время работы машины обращайтесь особое внимание на иглу. Во время работы машины не приближайте руки к движущимся частям.
- Не тяните и не подталкивайте ткань во время шитья – это может привести к повреждению иглы или к травме.
- Не пользуйтесь погнутыми или сломанными иглами – это может привести к травме.
- Во время шитья следите за тем, чтобы игла не ударила по наметочной булавке или другому предмету. Это может привести к поломке иглы и травме.
- Всегда используйте только соответствующую выполняемой операции прижимную лапку. В противном случае игла может ударить по лапке и согнуться или сломаться. Это может стать причиной травмы.
- Вращая маховик машины вручную, всегда поворачивайте его на себя (против часовой стрелки). Поворот маховика в другом направлении может привести к запутыванию нити и повреждению ткани или иглы, а также к травме.

Шитье прямой строчкой

Наименование строчки	Образец строчки	Длина стежка [мм]
Прямая строчка (центральное положение иглы)		2,5
Прямая строчка (центральное положение иглы)		4,0
Прямая строчка (положение иглы - слева)		2,5
Тройная эластичная		2,5

■ Начало шитья

- 1 Для выбора требуемого номера строчки поверните ручку выбора типа строчки. Установите ручку выбора типа строчки на прямую строчку или на тройную эластичную строчку.
- 2 Установите иглу в крайнее верхнее положение, затем поднимите рычаг лапки.
- 3 Проведите верхнюю нить под прижимную лапку.

4 Положите ткань под прижимную лапку так, чтобы игла находилась на расстоянии 1 см от края ткани.

5 Опустите прижимную лапку.

6 Чтобы выполнить закрепление шва, нажмите клавишу переключения на шитье в обратном направлении до упора и нажмите ножную педаль. Для прекращения шитья снимите ногу с ножной педали.

7 Для шитья в прямом направлении отпустите клавишу переключения на шитье в обратном направлении и нажмите на ножную педаль.

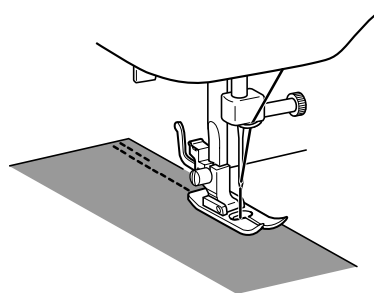

- Шитье в обратном направлении используется для закрепления концов швов и там, где требуется усиление шва.

**ВНИМАНИЕ**

- Во время шитья следите за тем, чтобы игла не ударила по наметочной булавке или по другому предмету. Это может привести к запутыванию нити, поломке иглы и к травме.

■ Изменение направления шитья

- 1 Остановите машину в том месте, где вы хотите изменить направление шитья. При этом игла должна находиться в ткани.
- 2 Поднимите прижимную лапку и поверните ткань, как это необходимо, используя иглу в качестве оси вращения.

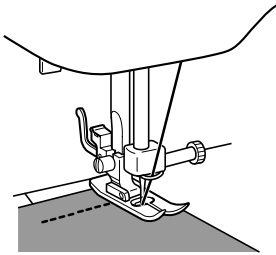

- 3 Опустите прижимную лапку и начните шить в новом направлении.

■ Окончание шитья

Для закрепления концов швов и там, где требуется усиление шва, можно использовать шитье в обратном направлении.

- 1 Прострочите шов до конца и остановите машину.
- 2 Нажмите на клавишу переключения на шитье в обратном направлении и нажмите на ножную педаль. Прострочите в обратном направлении 1 см от края ткани.

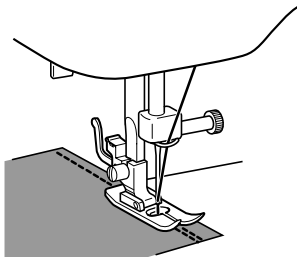
**■ Снятие материала с машины**

- Остановите машину.**
- 1 Поднимите иглу в крайнее верхнее положение и убедитесь в том, что рычаг нитепритягивателя также находится в крайнем верхнем положении.
 - 2 Поднимите прижимную лапку и осторожно вытяните ткань влево.
 - 3 Обрежьте обе нити, используя для этого приспособление для обрезки нити, расположенное на левой стороне машины.

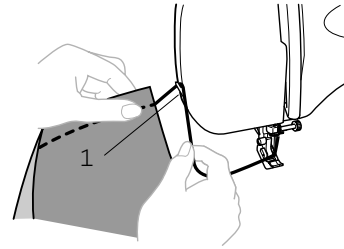

1 Приспособление для обрезки нити

- 4 Подготовьте машину к выполнению следующего шва, вытяните порядка 10 см нити из-под прижимной лапки к задней стороне машины.

■ Сшивание деталей и эластичные материалы

Прямая строчка используется для отделки деталей одежды и шитья легких материалов. Тройная эластичная строчка используется для шитья эластичных материалов.

Строчка зигзаг

Наименование строчки	Образец строчки	Длина стежка [мм]	Ширина строчки [мм]
Строчка зигзаг		1,5	3,0
Строчка зигзаг		2,0	5,0
Строчка зигзаг (атласная)		0,5	5,0

■ Строчка зигзаг

Выберите строчку зигзаг при помощи ручки выбора типа строчки, а затем начните шить.

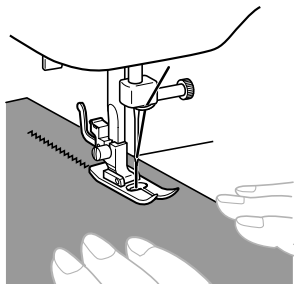

Рекомендуется в начале и конце строчки зигзаг сделать по отрезку прямой строчки. (Это служит для укрепления строчки.)

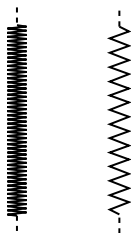

■ Строчка зигзаг (атласная)

Строчка зигзаг (атласная) может использоваться в качестве декоративной строчки.

При выполнении атласной строчки для того, чтобы получить более красивую отделку, следует несколько уменьшить натяжение верхней нити.

Длину стежков строки зигзаг (атласной) можно регулировать с помощью винта точной настройки выметывания петель.

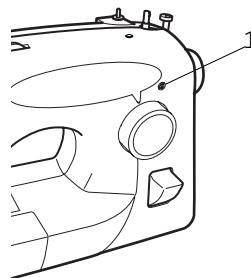

1 Винт точной настройки выметывания петель

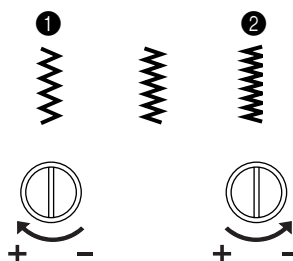

- 1 Для увеличения длины стежка поверните это винт большой отверткой в направлении +.
- 2 Для уменьшения длины стежка поверните это винт большой отверткой в направлении -.

3

ВСТРОЕННЫЕ ТИПЫ СТРОЧЕК

Потайная строчка-мережка

Наименование строчки	Образец строчки	Длина стежка [мм]	Ширина строчки [мм]
Потайная строчка-мережка		2,0	5,0

Потайная строчка-мережка используется для подшивания кромки изделия, например низа брюк, если необходимо, чтобы строчка была не видна.

- 1 Обе нити (верхняя и нижняя) должны быть того же цвета, что и ткань.
- 2 Подверните ткань, насколько это необходимо, как показано на Рис.А. Затем подогните ткань, как показано на Рис.В. Оставьте на краю ткани перекрытие шириной 6 мм.
- 3 Установите ручку выбора типа строчки на потайную строчку-мережку.
- 4 Прострочите по сгибу ткани, как показано на Рис. С.

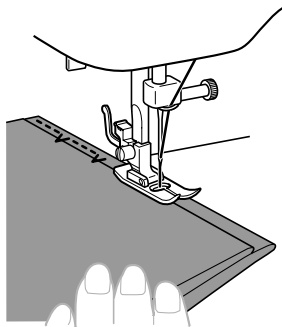

- 5 Когда вы развернете ткань, вы получите край, подшитый потайным швом (см. Рис. D).

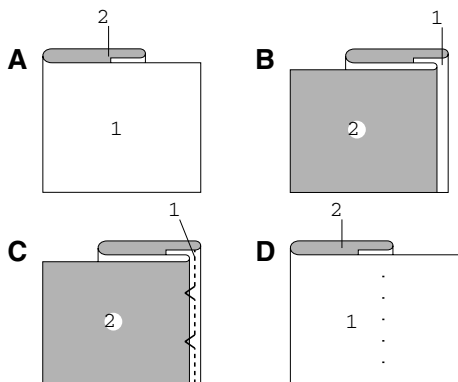

- 1 Лицевая сторона ткани
- 2 Изнаночная сторона ткани

Эластичная строчка

Наименование строчки	Образец строчки	Длина стежка [мм]	Ширина строчки [мм]
Эластичная строчка		1,0	5,0

Эластичная строчка используется для трех видов работ: для штопки, шитья эластичных тканей и сшивания тканей. Каждая из этих работ описывается ниже.

Установите ручку выбора типа строчки на эластичную строчку.

■ Штопка

- 1 Положите под то место, которое нужно заштопать, укрепляющую ткань.
- 2 Шейте по линии разрыва ткани, используя эластичную строчку.

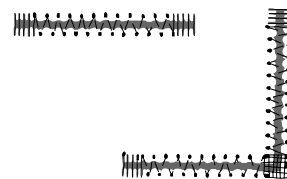

■ Вшивание резинки

- 1 Положите резинку на ткань.
- 2 Во время шитья растягивайте резинку, держа ее как перед прижимной лапкой, так и за ней.

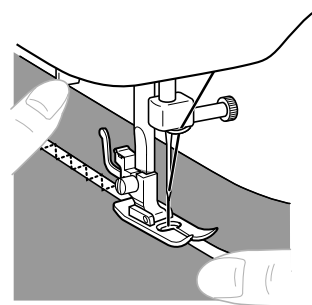

■ Сшивание тканей

Эластичная строчка может использоваться для сшивания двух полотен ткани, и особенно эффективна при сшивании вязанных тканей. Если использовать нейлоновую нить, строчка будет незаметна.

1 Соедините два полотна кромками и поместите их по центру лапки.

2 Сшейте полотна, используя эластичную строчку. Следите за тем, чтобы кромки обоих полотен прилегали друг к другу.

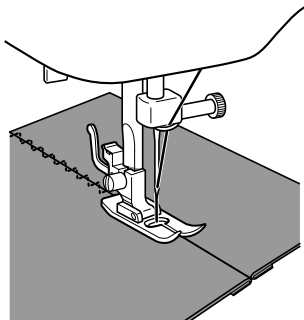

Краеобметочная строчка

Наименование строчки	Образец строчки	Длина стежка [мм]	Ширина строчки [мм]
Эластичная оверлочная строчка		2,5	5,0

Строчка этого типа используется для обработки краев и сшивания тканей за один прием. Эластичная оверлочная строчка удобна для обработки эластичных тканей.

1 Установите ручку выбора типа строчки на эластичную оверлочную строчку.

2 Расположите ткань под прижимной лапкой так, чтобы линия стачивающего шва находилась примерно на 3 мм левее центра лапки. Эту строчку лучше всего выполнять, отступив от края ткани примерно на 5 мм. В этом случае правая сторона строчки (зигзаг) будет захватывать обрезанный край ткани.

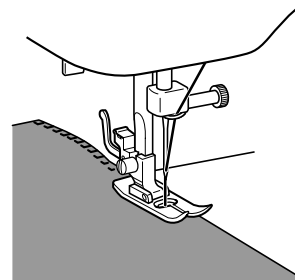

3 Если отступ от края будет больше ширины строчки, то после обработки края ткани обрежьте излишнюю ткань.

Законченная эластичная оверлочная строчка выглядит так, как показано приведенном ниже рисунке.

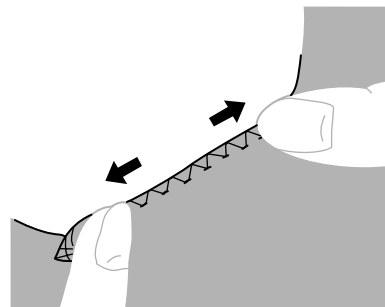

4

ВЫМЕТЫВАНИЕ ПЕТЕЛЬ И ПРИШИВАНИЕ ПУГОВИЦ

Выметывание петель

Образец строчки	Длина стежка [мм]	Ширина строчки [мм]	Лапка
 $b = ac - d$	0,5	5,0	Лапка для выметывания петель



Рекомендации

- Перед выполнением работы на предмете одежды рекомендуется попрактиковаться на ненужном кусочке ткани.
- При выметывании петель на тонких тканях подложите с обратной стороны ткани стабилизирующий материал.

Изготовление петли является относительно простой операцией, дающей надежные результаты.

■ Выметывание петли

1 **Обозначьте расположение и длину петли на ткани при помощи портновского мелка.**

2 **Установите лапку для выметывания петель, затем сдвиньте рамку назад до тех пор, пока она не упрется пластмассовой вставкой на передней стороне.**

3 **Сначала требуется выполнить переднюю закрепку. Поместите ткань под лапкой так, чтобы центр метки передней закрепки находился прямо под центром прижимной лапки и был совмещен с двумя красными линиями на прижимной лапке.**

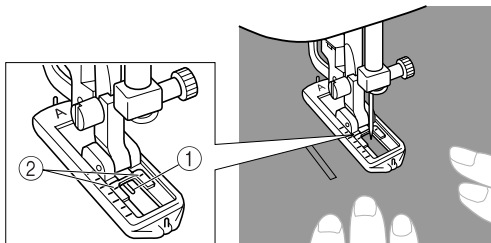









- 1 Меловая метка передней закрепки
2 Красные линии

⚠ ВНИМАНИЕ

- При неправильном положении прижимной лапки игла может попасть по прижимной лапке, в результате игла может погнуться или сломаться, что может привести к травме.

■ Выметывание петли

Операция	Выметываемая часть	Рисунок
Операция 1 (Передняя закрепка)		
1. Установите ручку выбора типа строчки в положение 'a'. 2. Опустите лапку и прошейте 5 - 6 стежков. 3. Остановите машину, когда игла будет находиться на левой стороне строчки, и поднимите иглу над материалом.		
Операция 2 (Левый столбец)		
1. Установите ручку выбора типа строчки в положение 'b'. 2. Прошейте участок линии, намеченный мелком. 3. Остановите машину, когда игла будет находиться на левой стороне строчки, и поднимите иглу над материалом.		
Операция 3 (Задняя закрепка)		
1. Установите ручку выбора типа строчки в положение 'c'. (то же положение, что и в операции 1). 2. Прошейте 5 - 6 стежков. 3. Остановите машину, когда игла будет находиться на правой стороне строчки, и поднимите иглу над материалом.		
Операция 4 (Правая столбец)		
1. Установите ручку выбора типа строчки в положение 'd'. 2. Прошейте правую сторону петли до тех пор, пока игла не достигнет строчки, выполненной в операции 1		

■ Закрепление строчки и прорезание петли

- 1 Для закрепления стежков поверните ткань на 90 градусов против часовой стрелки и прострочите прямой строчкой до конца переднего поперечного столбика петли.
- 2 Снимите материал с машины. Рекомендуется заколоть в передний и задний поперечные столбики по булавке, чтобы не прорезать их.
- 3 Сделайте в петле прорезь при помощи вспарывателя для петель. При этом следите за тем, чтобы не повредить стежки.

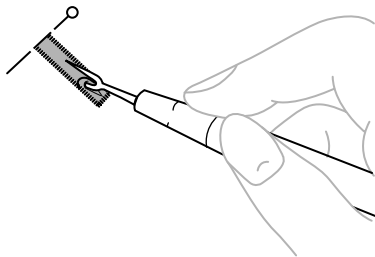

ВНИМАНИЕ

- Прорезая петлю вспарывателем для петель, не кладите руку или палец на ее пути. Вспарыватель может соскользнуть и причинить травму.

Настройка выметывания петель

Если стежки с обеих сторон петли не выглядят идентично, можно произвести следующую настройку:

- 1 После выполнения левой стороны петли прошейте правую сторону, следя за тем, как подается ткань.

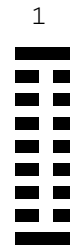

1 Вид правильно выметанной петли

- 2 Если одна сторона петли слишком рыхлая или наоборот частая по сравнению с другой стороной, произведите регулировку при помощи винта точной настройки выметывания петель, как показано ниже.

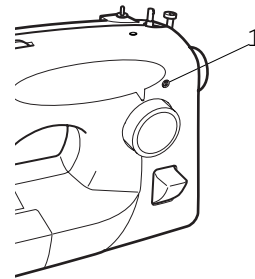

1 Винт точной настройки выметывания петель

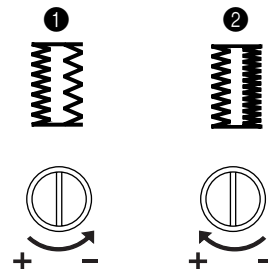

- 1 Если правая сторона слишком рыхлая, поверните этот винт большой отверткой в направлении "-".
 - 2 Если правая сторона слишком частая, поверните этот винт большой отверткой в направлении "+".
- Эта настройка позволяет сделать обе стороны петли идентичными.

Пришивание пуговиц

Наименование строчки	Образец строчки	Ширина строчки [мм]	Лапка	Прочее
Строчка зигзаг		3,0	Лапка для пришивания пуговиц	Штопальная пластина
Строчка зигзаг		5,0		
Строчка зигзаг (атласная)		5,0		

1 Измерьте расстояние между отверстиями в пуговице и установите ручку выбора типа строчки на строчку зигзаг с соответствующей шириной строчки.

2 Выньте вилку сетевого шнура из розетки.

3 Установите лапку для пришивания пуговиц.

4 Установите на игльную пластину штопальную пластину.

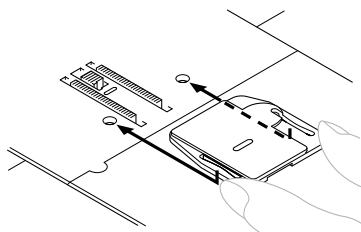

5 Вставьте вилку в розетку.

6 Установите пуговицу между лапкой и тканью и убедитесь в том, что игла входит в отверстия, не задевая пуговицы. В противном случае повторите выполнение операции 1.

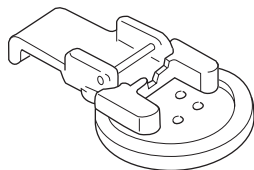

7 На медленной скорости прошейте примерно 10 стежков.

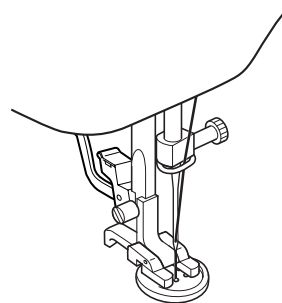

8 Снимите материал с машины. Обрежьте верхнюю и нижнюю нити и свяжите их на изнаночной стороне ткани.



ВНИМАНИЕ

- Убедитесь в том, что игла не ударяет по пуговице. Это может привести к поломке иглы и травме.

5

ИСПОЛЬЗОВАНИЕ ПРИСПОСОБЛЕНИЙ И АППЛИКАЦИИ

Вшивание застёжки "молния"

Наименование строчки	Образец строчки	Длина стежка [мм]	Лапка
Прямая строчка (центральное положение иглы)		2,5	Лапка для вшивания застёжки "молния"

Лапка для вшивания застёжки "молния" используется для пришивания различных застёжек и легко крепится слева или справа от иглы.

При пришивании правой стороны молнии установите держатель лапки на левый штифт лапки. При пришивании левой стороны молнии установите держатель лапки на правый штифт лапки.

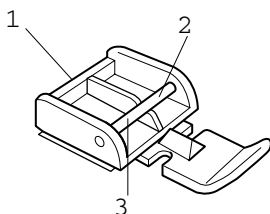

- 1 Лапка для вшивания застёжки "молния"
- 2 Правый штифт для вшивания левой стороны застёжки
- 3 Левый штифт для вшивания правой стороны застёжки

1 Установите ручку выбора типа строчки на прямую строчку (центральное положение иглы (2,5 мм)).

2 Опустите рычаг лапки и вставьте правый или левый штифт лапки в паз адаптера.

3 Подогните край ткани на 2 см и поместите застёжку "молния" под загнутый край ткани. Опустите иглу в прорезь, расположенную на левой или правой стороне прижимной лапки.

ВНИМАНИЕ

- Перед началом шитья поверните маховик машины и убедитесь в том, что игла не ударяет по прижимной лапке. Если выбрана другая строчка, игла будет ударять по лапке, что вызовет поломку иглы и возможную травму.

4 Прострочите с обеих сторон застёжки снизу доверху. Для получения наилучшего результата игла должна быть расположена на стороне застёжки.

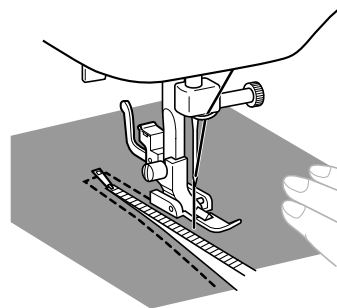

5 Чтобы прошить противоположную сторону застёжки, освободите лапку, подняв рычаг, расположенный на задней стороне лапки, переставьте лапку на другую сторону застёжки и продолжайте шить, используя другую прорезь.

ВНИМАНИЕ

- Убедитесь в том, что во время шитья игла не ударит по молнии. Это может привести к поломке иглы и травме.

Присбаривание

Наименование строчки	Образец строчки	Длина стежка [мм]
Прямая строчка (центральное положение иглы)		2,5
Прямая строчка (центральное положение иглы)		4,0
Прямая строчка (положение иглы - слева)		2,5

- 1 Установите ручку выбора типа строчки на прямую строчку.
- 2 Ослабьте натяжение верхней нити так, чтобы нижняя нить находилась на изнаночной стороне ткани.
- 3 Прострочите один или несколько рядов прямой строчкой.
- 4 Чтобы присборить материал, потяните за нижние нити.

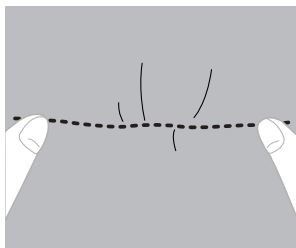

Штопка

Наименование строчки	Образец строчки	Длина стежка [мм]	Лапка	Прочее
Прямая строчка (центральное положение иглы)		2,5	Лапка для выполнения строчки типа "зигзаг"	Штопальная пластина
Прямая строчка (центральное положение иглы)		4,0		
Прямая строчка (положение иглы - слева)		2,5		

- 1 Выньте вилку сетевого шнура из розетки. Установите штопальную пластину на игольную пластину. Вставьте вилку в розетку.

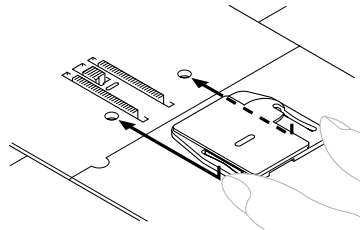

- 2 Установите ручку выбора типа строчки на прямую строчку.
- 3 Положите под лапку ткань, которую нужно заштопать, вместе с кусочком усиливающей ткани.
- 4 Опустите прижимную лапку.
- 5 Начните шить, медленно двигая изделие поочередно от себя и на себя.

- 6 Повторяйте эти движения до тех пор, пока область штопки не будет заполнена параллельными линиями строчки

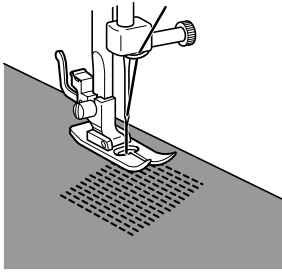

Аппликация

Наименование строчки	Образец строчки	Длина стежка [мм]	Ширина строчки [мм]
Строчка зигзаг		1,5	3,0
Строчка зигзаг		2,0	5,0
Строчка зигзаг (атласная)		0,5	5,0

Аппликация создается путем пришивания какого-либо узора, вырезанного из контрастной ткани и используемого как художественное оформление.

- 1 Приметайте аппликацию на нужном месте.
- 2 Аккуратно прострочите вдоль края аппликации, используя строчку зигзаг.

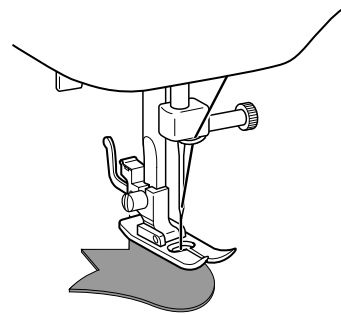

- 3 Отрежьте лишнюю ткань снаружи строчки.

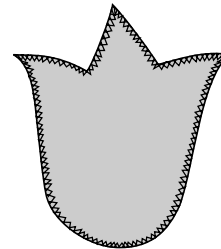

- 4 При необходимости удалите нитку.



Рекомендации

- В начале и в конце строчки зигзаг сделайте закрепляющие стежки прямой строчкой, чтобы зафиксировать аппликацию.

**ВНИМАНИЕ**

- Во время шитья следите за тем, чтобы игла не ударила по сметочной булавке — это может привести к поломке иглы и травме.

Выстрачивание монограмм и вышивание

Наименование строчки	Образец строчки	Длина стежка [мм]	Ширина строчки [мм]	Лапка	Прочее
Строчка зигзаг		1,5	3,0	Не устанавливается	Штопальная пластина
Строчка зигзаг		2,0	5,0		
Строчка зигзаг (атласная)		0,5	5,0		

■ Подготовка к выстрачиванию монограмм и вышиванию

- 1 Выньте вилку сетевого шнура из розетки. Установите на игольную пластину штопальную пластину. Вставьте вилку в розетку.

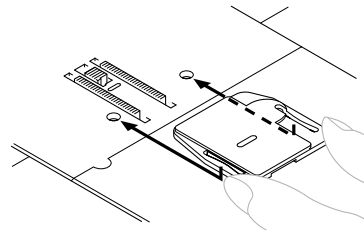

- 2 Установите ручку выбора типа строчки на подходящую строчку зигзаг.
- 3 Напишите на ткани текст монограммы или нарисуйте контур узора для вышивания.
- 4 Как можно плотнее закрепите изделие в пальцах. Изнаночная сторона ткани должна идти по нижнему краю внутренней рамки пальцев.
- 5 Поместите изделие под иглой, затем опустите стержень прижимной лапки при снятой лапке.

- 6 Пропустите нижнюю нить через ткань в том месте, где вы хотите начать вышивку, повернув маховик и сделав несколько закрепляющих стежков.

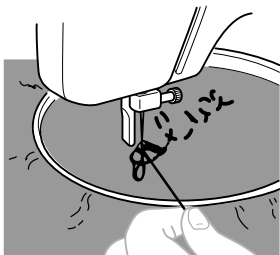

- 7 Обхватите пальцы большим и указательными пальцами обеих рук, одновременно прижимая ткань средним и безымянным пальцами и придерживая наружную сторону пялец мизинцами.

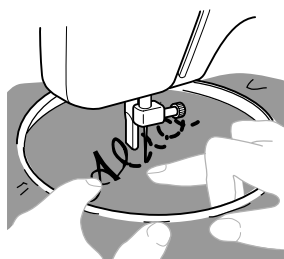

■ Выстрачивание монограмм

- 1 Шейте по написанным буквам, на постоянной скорости, медленно перемещая пальцы.
- 2 В конце последней буквы сделайте несколько закрепляющих стежков прямой строчкой.

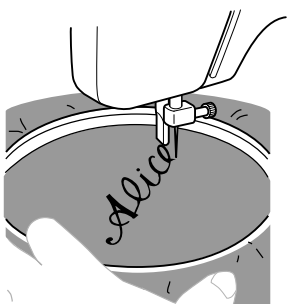

■ Вышивание

- 1 Вышивайте по контуру узора, перемещая пальцы.

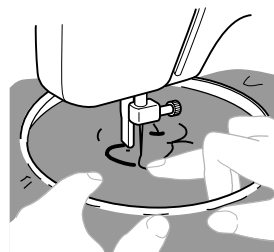

- 2 Заполните контур стежками, поочередно вышивая от края внутрь, а затем от середины наружу до тех пор, пока рисунок не будет полностью заполнен строчкой. Следите за тем, чтобы стежки ложились близко друг к другу.

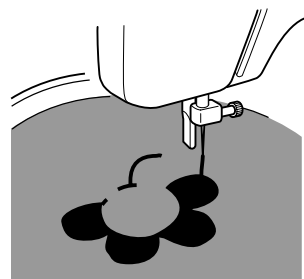

Рекомендации

- При быстром перемещении пальцев получается длинный стежок, а при медленном – короткий.

- 3 В конце вышивки закрепите строчку несколькими прямыми стежками.

ДОПОЛНИТЕЛЬНЫЕ ПРИНАДЛЕЖНОСТИ

Использование шагающей лапки

Наименование строчки	Образец строчки	Длина стежка [мм]	Ширина строчки [мм]
Прямая строчка (центральное положение иглы)		2,5	—
Прямая строчка (центральное положение иглы)		4,0	
Строчка зигзаг		1,5	3,0
Строчка зигзаг		2,0	5,0
Строчка зигзаг (атласная)		0,5	5,0

Эта лапка очень полезна для шитья таких материалов, как виниловая ткань, кожзаменитель, тонкая кожа и т. п. Эти материалы отличаются тем, что во время шитья их довольно трудно подавать. Шагающая лапка предотвращает сминание, проскальзывание или застревание этих материалов благодаря равномерной подаче верхнего и нижнего материала.



Примечание

- Применяйте эту лапку только для выполнения прямой строчки (центральное положение иглы) или строчки зигзаг. Не пытайтесь выполнять с этой лапкой строчки других типов.

1 Выключите машину.

1

2 Поднимите иглу и прижимную лапку.

2

- 3 Ослабьте винт крепления и снимите держатель прижимной лапки.

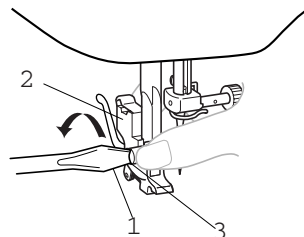

- 1 Воспользуйтесь отверткой
2 Держатель прижимной лапки
3 Винт крепления лапки

- 4 Прикрепите вилкообразную часть соединительного рычага к иглодержателю и установите шагающую лапку на стержень лапки.

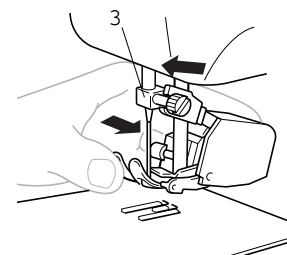
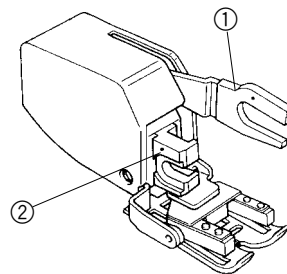

- 1 Вилкообразная часть соединительного рычага.
2 Держатель стержня лапки
3 Иглодержатель

- 5 Опустите рычаг лапки, а затем затяните винт крепления держателя лапки.

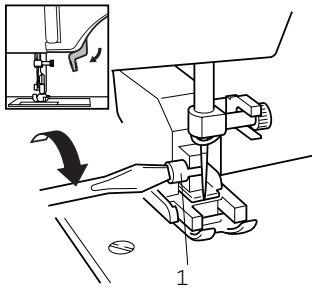

1 Винт крепления лапки

⚠ ВНИМАНИЕ

- Для того чтобы надежно затянуть винт крепления, воспользуйтесь отверткой. При слабой затяжке винта игла может ударить по лапке и причинить травму.
- Перед началом шитья поверните маховик машины на себя и убедитесь в том, что игла не ударяет по лапке.
- В это время не дотрагивайтесь до иглы. Это может привести к травме.



Примечание

- При использовании шагающей прижимной лапки шейте на средней или малой скорости.

Использование лапки для выполнения стегального шва

Наименование строчки	Образец строчки	Длина стежка [мм]	Прочее
Прямая строчка (центральное положение иглы)		2,5	Штопальная пластина
Прямая строчка (центральное положение иглы)		4,0	

Лапка для выполнения стегального шва (стегальная лапка) применяется для штопки и выполнения стегальных работ со свободной подачей ткани.

Вывьте вилку сетевого шнура из розетки.

1

Поднимите иглу и прижимную лапку.

2

Ослабьте винт крепления прижимной лапки и снимите держатель лапки.

3

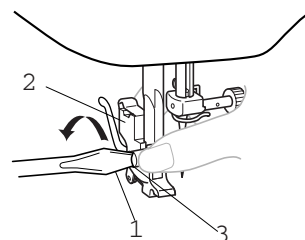

- 1 Воспользуйтесь отверткой
2 Держатель прижимной лапки
3 Винт крепления лапки

- 4 Установите стегальную лапку, убедитесь в том, что часть, на рисунке имеющая обозначение А, находится над винтом иглодержателя, затем опустите рычаг лапки и затяните винт крепления лапки.

- Убедитесь в том, что винт иглодержателя крепко затянут.

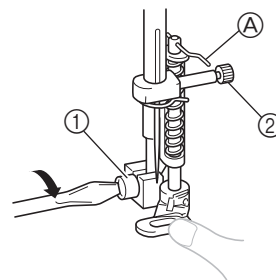

- 1 Винт крепления лапки
2 Винт иглодержателя

**ВНИМАНИЕ**

- В это время не дотрагивайтесь до иглы. Это может привести к травме.
- Для того чтобы надежно затянуть винт крепления, воспользуйтесь отверткой. При слабой затяжке винта игла может ударить по лапке и причинить травму.
- Перед началом шитья поверните маховик машины на себя и убедитесь в том, что игла не ударяет по лапке.

- 5 Установите на игольную пластину штопальную пластину. Вставьте вилку сетевого шнура в розетку.

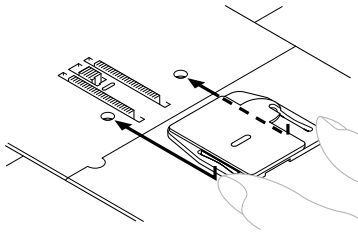

- 6 Установите ручку выбора типа строчки на прямую строчку (центральное положение иглы).
- Перед началом шитья нарисуйте мелком рисунок выстигивания на ткани.

- 7 Обими руками туго натяните материал и перемещайте его в соответствии с рисунком.

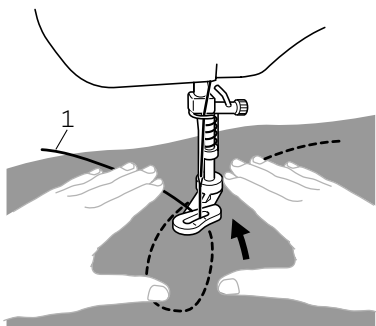

1 Рисунок выстигивания

- 8 Длина стежка зависит от скорости перемещения ткани и от скорости машины. Рекомендуется перемещать ткань при шитье не очень быстро.

Использование четверть-дюймовой лапки для выполнения стегального шва

Наименование строчки	Образец строчки	Длина стежка [мм]
Прямая строчка (центральное положение иглы)		2,5

Четверть-дюймовая лапка для выполнения стегального шва (стегальная лапка размером 1/4 дюйма) используется для шитья с фиксированным отступом при соединении лоскутов.

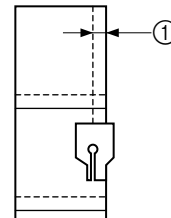
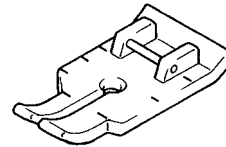

1 Отступ шва 6,5 мм (1/4 дюйма)

- 1 Установите ручку выбора типа строчки на прямую строчку (центральное положение иглы (2,5 мм)).

- 2 Замените лапку на четверть-дюймовую лапку для выполнения стегального шва.

- 3 Установите ткань под лапкой и шейте, как показано на приведенном ниже рисунке.

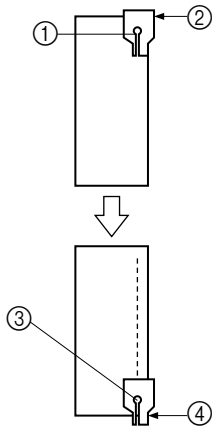
■ Как получить точный отступ шва.

- 1 Начало строчки.
- 2 Совместите эту метку с краем материала.
- 3 Конец строчки.
- 4 Совместите эту метку с краем материала.

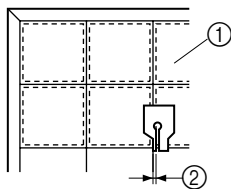
■ Быстрое соединение лоскутов.

- 1 Верхняя сторона материала.
- 2 Шов 3,2 мм.

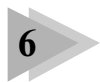

ПРИЛОЖЕНИЕ

ТЕХНИЧЕСКОЕ ОБСЛУЖИВАНИЕ

Замена лампочки подсветки

⚠ ВНИМАНИЕ

- Перед заменой лампочки подсветки выключите сетевой выключатель и выньте вилку сетевого шнура из розетки. Если вы не обесточите машину перед заменой лампочки, это может привести к поражению электрическим током. Кроме того, при случайном нажатии на ножную педаль машина может прийти в действие и причинить травму.
- Во избежание ожога перед тем, как заменить лампочку, дайте ей остыть.

1 Выньте вилку сетевого шнура из розетки.

1

2 Отверните винт крепления на задней стороне швейной головки. Затем снимите с машины крышку.

2

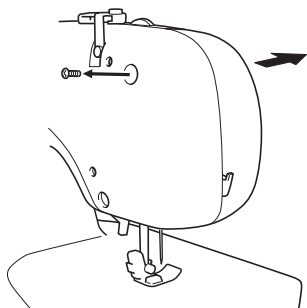

3 Замените лампочку подсветки.

3

1 Отвернуть

2 Завернуть

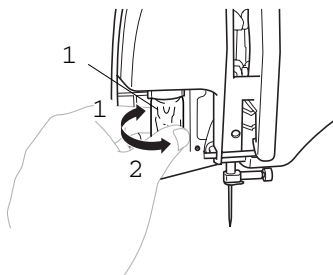

1 Лампочка

4

Установите на место крышку и заверните винт крепления,

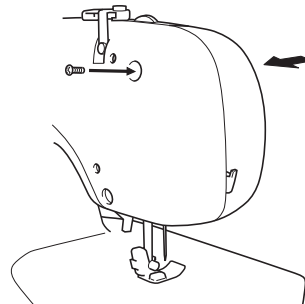

Очистка

! ВНИМАНИЕ

- Во избежание поражения электрическим током обесточьте машину перед тем, как производить ее очистку.

- 1 Выключите машину и выньте вилку сетевого шнура из розетки.
- 2 Поднимите иглу и прижимную лапку.
- 3 Ослабьте винт крепления прижимной лапки и винт иглодержателя. Снимите лапку и иглу.

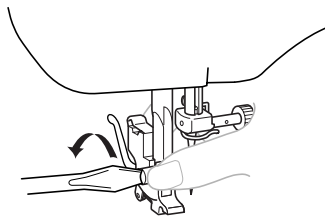

- 4 Захватите с обеих сторон крышку игольной пластины, и затем сдвиньте ее на себя. Снимите крышку игольной пластины.

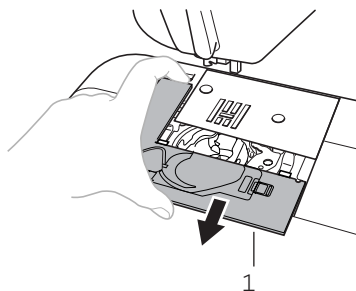

1 Крышка игольной пластины

- 5 Поворачивайте маховик машины на себя до тех пор, пока выступ подшпульника не совпадет с краем челнока,

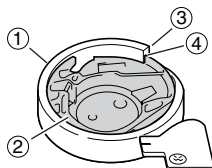

- 1 Полка челнока
- 2 Челнок
- 3 Край челнока
- 4 Выступ подшпульника

! ВНИМАНИЕ

- Поворачивайте маховик машины только на себя (против часовой стрелки). Поворот маховика в другом направлении может привести к повреждению машины.

- 6 Извлечение подшпульника. Захватите подшпульник, а затем потяните и выньте его.

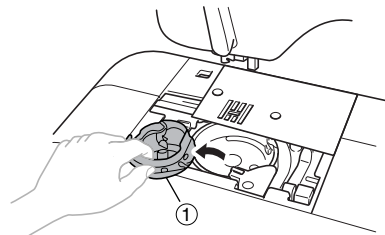

1 Подшпульник

- 7 С помощью щетки или пылесоса удалите пыль из челнока и из окружающих его механизмов и поверхностей.

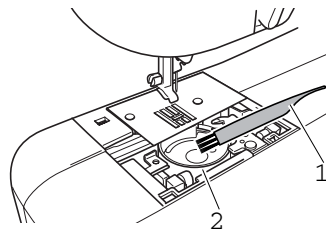

- 1 Щетка для очистки
- 2 Челнок

- Не смазывайте челнок.

- 8 При установке подшпульника убедитесь в том, что выступ подшпульника находится в том же положении, что и перед снятием (см. шаг 5), и совмещен с пружиной.

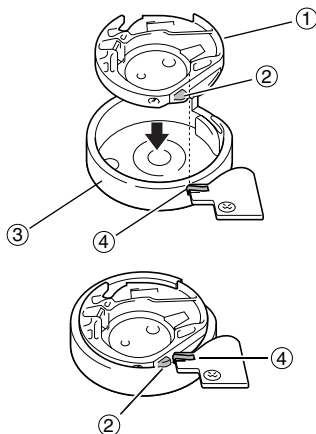

- 1 Подшпульник
- 2 Выступ подшпульника
- 3 Челнок
- 4 Пружина

- 9 Вставьте крышку игольной пластины в предназначенные для нее пазы на игольной пластине, а затем задвиньте крышку на место.

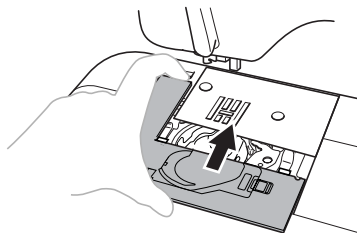

ВНИМАНИЕ

- **Никогда не используйте челнок, поверхность которого имеет повреждения - это может привести к запутыванию верхней нити, поломке иглы или ухудшению качества шитья. Для приобретения нового челнока (номер изделия: ХС3152-021) обратитесь в ближайший уполномоченный сервисный центр.**
- **Соблюдайте правильное положение челнока при установке, в противном случае это может привести к поломке иглы.**

Поиск неисправностей

Если машина перестает работать надлежащим образом, проверьте перечисленные ниже возможные проблемы.

Если проблема по-прежнему остается, обратитесь в магазин, в котором была приобретена машина, или в ближайший уполномоченный сервисный центр.

Симптом	Возможная причина	Способ устранения неисправности	Ссылка
Швейная машина не работает.	Сетевая вилка машины не вставлена в розетку.	Вставьте сетевую вилку машины в розетку.	стр. 10
	Выключен сетевой выключатель.	Включите сетевой выключатель.	стр. 11
	Вал устройства намотки шпульки сдвинут вправо.	Сдвиньте вал устройства намотки шпульки влево.	стр. 18
	Неправильно используется ножная педаль.	Используйте ножную педаль надлежащим образом.	стр. 11
Ломается игла.	Игла неправильно установлена.	Установите иглу правильно.	стр. 12
	Не затянут винт иглодержателя.	Надежно затяните винт отверткой.	
	Игла погнута или затупилась.	Замените иглу.	стр. 11, 12
	Использовано неправильное сочетание ткани, нити и иглы.	Выберите нить и иглу, подходящие для данного типа ткани.	стр. 29
	Используемая прижимная лапка не соответствует типу строчки, которой выполняется шитье.	Установите прижимную лапку, подходящую для типа строчки, которой требуется шить.	—
	Слишком сильное натяжение верхней нити.	Ослабьте натяжение верхней нити.	стр. 28
	Вы слишком сильно тянете за ткань.	Подавайте ткань без усилия.	—
	Неправильно установлена катушка с нитью.	Установите катушку правильно.	стр. 23, 27
	Поверхность вокруг отверстия в игольной пластине имеет повреждения.	Замените игольную пластину. Обратитесь в магазин, в котором была приобретена машина, или в ближайший уполномоченный сервисный центр.	—
	Поверхность вокруг отверстия в прижимной лапке имеет повреждения.	Замените прижимную лапку. Обратитесь в магазин, в котором была приобретена машина, или в ближайший уполномоченный сервисный центр.	—
Поверхность челнока имеет повреждения.	Замените челнок. Обратитесь в магазин, в котором была приобретена машина, или в ближайший уполномоченный сервисный центр.	—	
Используется шпулька, не предназначенная для данной машины.	Неподходящие шпульки не будут работать надлежащим образом. Используйте только шпульку, предназначенную для данной машины.	стр. 18	

Симптом	Возможная причина	Способ устранения неисправности	Ссылка
Рвется верхняя нить.	Неправильно заправлена верхняя нить. (Например, неправильно установлена катушка с нитью или нить выпала из направляющей над иглой.)	Заправьте верхнюю нить правильно.	стр. 23
	Нить запуталась или на ней имеются узелки.	Устраните узелки или распутайте нить.	—
	Игла не соответствует используемой нити.	Выберите иглу, подходящую для требуемого типа строчки.	стр. 29
	Слишком сильное натяжение верхней нити.	Ослабьте натяжение верхней нити.	стр. 28
	Нить запуталась, например, в челноке.	Удалите запутанную нить. Если нить запуталась в челноке, прочистите челнок.	стр. 55
	Игла погнулась или затупилась.	Замените иглу.	стр. 11, 12
	Неправильно установлена игла.	Установите иглу правильно.	стр. 12
	Поверхность вокруг отверстия в пластине иглы имеет повреждения.	Замените игольную пластину. Обратитесь в магазин, в котором была приобретена машина, или в ближайший уполномоченный сервисный центр.	—
	Поверхность вокруг отверстия в прижимной лапке имеет повреждения.	Замените прижимную лапку. Обратитесь в магазин, в котором была приобретена машина, или в ближайший уполномоченный сервисный центр.	—
	Поверхность челнока имеет повреждения или заусенцы.	Замените челнок. Обратитесь в магазин, в котором была приобретена машина, или в ближайший уполномоченный сервисный центр.	—
Путается или рвется нижняя нить.	Используется шпулька, не предназначенная для данной машины.	Неподходящие шпульки не будут работать надлежащим образом. Используйте только шпульку, предназначенную для данной машины.	стр. 18
	Неправильно установлена шпулька с нитью.	Установите шпульку с нитью правильно.	стр. 20, 21
	Поверхность шпульки имеет повреждения или что-то препятствует ее вращению.	Замените шпульку.	—
	Запуталась нить.	Удалите запутанную нить и прочистите челнок.	стр. 55
Используется шпулька, не предназначенная для данной машины.	Неподходящие шпульки не будут работать надлежащим образом. Используйте только шпульку, предназначенную для данной машины.	стр. 18	

Симптом	Возможная причина	Способ устранения неисправности	Ссылка
Неправильно отрегулировано натяжение нити.	Неправильно заправлена верхняя нить.	Заправьте верхнюю нить правильно.	стр. 23
	Неправильно установлена шпулька с нитью.	Установите шпульку с нитью правильно.	стр. 20, 21
	Неправильное сочетание нити и иглы для используемой ткани.	Выберите нить и иглу, подходящие для данного типа ткани.	стр. 29
	Неправильно установлен держатель прижимной лапки.	Установите держатель прижимной лапки правильно.	—
	Неправильно отрегулировано натяжение нити.	Отрегулируйте натяжение верхней нити.	стр. 28
	Используется шпулька, не предназначенная для данной машины.	Неподходящие шпульки не будут работать надлежащим образом. Используйте только шпульку, предназначенную для данной машины.	стр. 18
Ткань сборит.	Неправильно заправлена верхняя нить или неправильно установлена шпулька.	Правильно заправьте верхнюю нить и установите шпульку с нитью.	стр. 20, 23
	Неправильно установлена катушка с нитью.	Установите катушку с нитью правильно.	стр. 23, 27
	Неправильное сочетание ткани, нити и иглы.	Выберите нить и иглу, подходящие для данного типа ткани.	стр. 29
	Игла погнулась или затупилась.	Замените иглу.	стр. 11, 12
	При шитье тонкой ткани применяется слишком плотная строчка.	При шитье подложите под ткань стабилизирующий материал.	—
	Неправильно отрегулировано натяжение нити.	Отрегулируйте натяжение верхней нити.	стр. 28
Пропуск стежков.	Неправильно заправлена верхняя нить.	Заправьте верхнюю нить правильно.	стр. 23
	Неправильное сочетание ткани, нити и иглы.	Выберите нить и иглу, подходящие для данного типа ткани.	стр. 29
	Игла погнулась или затупилась.	Замените иглу.	стр. 11, 12
	Неправильно установлена игла.	Установите иглу правильно.	стр. 12
	Под игольной пластиной или в челноке скопилась пыль.	Снимите крышку игольной пластины и очистите пластину и челнок.	стр. 55
Повышенный шум при шитье.	Пыль забила зубья транспортера или скопилась в челноке.	Очистите зубья транспортера или челнок.	стр. 55
	Неправильно заправлена верхняя нить.	Заправьте верхнюю нить правильно.	стр. 23
	Поверхность челнока имеет повреждения.	Замените челнок. Обратитесь в магазин, в котором была приобретена машина, или в ближайший уполномоченный сервисный центр.	—
	Используется шпулька, не предназначенная для данной машины.	Неподходящие шпульки не будут работать надлежащим образом. Используйте только шпульку, предназначенную для данной машины.	стр. 18

Симптом	Возможная причина	Способ устранения неисправности	Ссылка
Невозможно пользоваться устройством для заправки нити.	Иглодержатель не поднять в самое верхнее положение.	Прокрутите маховик к себе (против часовой стрелки) до того момента, когда иглодержатель окажется в самом верхнем положении.	стр. 24
	Неправильно установлена игла.	Установите иглу правильно.	стр. 12
Строчка не шьется надлежащим образом.	Используемая прижимная лапка не подходит для данного типа строчки.	Установите прижимную лапку, подходящую для требуемого типа строчки.	—
	Неправильно отрегулировано натяжение нити.	Отрегулируйте натяжение верхней нити.	стр. 28
	Запуталась нить, например, в челноке.	Удалите запутанную нить. Если нить запуталась в челноке, прочистите челнок.	стр. 55
Ткань не подается.	На игольной пластине установлена штопальная пластина.	Снимите штопальную пластину.	—
	Неправильное сочетание ткани, нити и иглы.	Выберите нить и иглу, подходящие для данного типа ткани.	стр. 29
	Запуталась нить, например, в челноке.	Удалите запутанную нить. Если нить запуталась в челноке, прочистите челнок.	стр. 55
Не включается лампочка подсветки.	Перегорела или повреждена лампочка подсветки.	Замените лампочку подсветки.	стр. 54

Упаковка машины

Сохраните коробку и упаковочные материалы — они могут потребоваться для отправки машины в ремонт или ее транспортировки. Неправильная упаковка машины и использование неподходящих упаковочных материалов могут привести к повреждению машины во время транспортировки.

Упаковка машины показана на приведенном ниже рисунке.

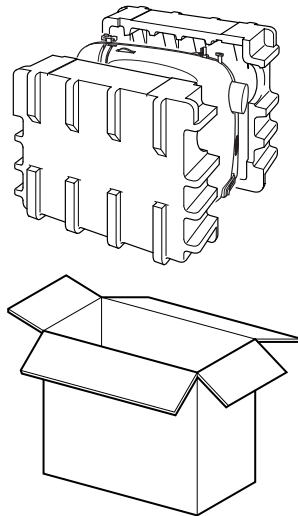

ВНИМАНИЕ!

- Упаковочный материал предназначен для предотвращения повреждений машины во время транспортировки. Сохраните все упаковочные материалы для возможной транспортировки машины или отправки ее в ремонт.

УКАЗАТЕЛЬ

А		Принадлежности	9
Аппликация	46	Присбаривание	45
В		Пришивание пуговиц	42
Винт точной настройки выметывания петель	34, 41	Проверка иглы	11
Вшивание застежки "молния"	44	Прямая строчка	32, 44, 45
Выключатель лампы подсветки	11	Р	
Выстрачивание монограмм	47	Ручка выбора типа строчки	15
Вытягивание нижней нити	26	Ручка регулировки натяжения верхней нити	28
Вышивание	47	Рычаг переключения на шитье в обратном направлении	17
Г		Рычаг прижимной лапки	23
Гнездо для подключения ножной педали	10	С	
З		Сетевой выключатель и выключатель лампы подсветки	11
Замена лампочки подсветки	54	Сочетание ткани, нити и иглы	29
Замена прижимной лапки	13	Стержень для катушки с нитью	18, 23
Заправка верхней нити	23	Строчка зигзаг	34, 42, 46, 47
И		Съемная рукавная платформа с отсеком для принадлежностей	14, 17
Игла		Т	
замена	12	Тройная эластичная	32
проверка	11	У	
К		Упаковка машины	60
Краеобметочная строчка	37	Устройство намотки нити на шпульку	18
Л		Ф	
Лапка для вшивания застежки "молния"	9, 44	Функция "свободный рукав"	17
Лапка для выполнения стегального шва	9, 50	Ч	
Лапка для выполнения строчки типа "зигзаг"	13	Челнок	55
Н		Четверть-дюймовая лапка для выполнения стегального шва	9, 51
Намотка шпульки	18	Ш	
Натяжение нити	28	Шагающая прижимная лапка	9, 49
Низкая плотность намотки	20	Шитье двойной иглой	27
Ножная педаль	11	шитье с использованием двойной иглы	27
О		Штопка	45
Основные части	8	Э	
Отверстие для дополнительного стержня для катушки .	27	Эластичная оверлочная строчка	37
Очистка	55	Эластичная строчка	36
П			
Петля	40		
Подключение разъемов	10		
Поиск неисправностей	57		
Потайная строчка-мережка	36		
Прижимная лапка для строчки "зигзаг"	8		

Компания „Крунг“

тел./факс: (495) 989-22-97 www.krung.ru



По вопросам приобретения или с целью консультации
вы можете обращаться по телефону: (495) 989-22-97
или по e-mail: info@krung.ru

Также предлагаем вам посетить
наш информационный сайт
www.krung.ru